



KATALOG 2021

- ▶ Reparatur
- ▶ Gewächshausbedarf
- ▶ Tischsysteme



Poppen Gewächshausbau GmbH&Co.KG

Das familiengeführte Unternehmen Poppen Gewächshausbau GmbH & Co. KG wurde im Jahr 1965 gegründet und wird heute in der dritten Generation geleitet.

Unsere Firmenphilosophie lautet „einfach & zielorientiert!“ – einfach in der Handhabung des Produktes und zielorientiert in der Berücksichtigung von Kundenwünschen unter der Prämisse eines durchgängig hohen Qualitätsanspruches an das Produkt und an uns selbst.

Wir sind ein innovatives Unternehmen, das den Gewächshausbau regelmäßig mit neu- und weiterentwickelten Produkten bereichert. Sowohl im Profi- als auch im Hobbybereich werden unsere Produkte wegen ihrer hochwertigen Materialien, deren professioneller Verarbeitung und der langen Lebensdauer geschätzt. Das Kapital unseres Unternehmens ist dabei nicht nur unser langjährig gewachsenes Know-how im Konstruktions- und Maschinenbau, sondern es sind vor allem unsere Mitarbeiter, die sich Tag für Tag einem hohen Leistungsanspruch stellen, um zum gesunden Wachsen des Betriebes beizutragen.

Inhalt:

Lfd.-Nr.	Benennung	Abschnitt	Seite
1.	Wandertunnel	001	3
2.	Folientunnel	002	8
3.	Produktions-Gewächshäuser	003	13
4.	Gewächshaus/Überdachungen	004	19
5.	Hobbygewächshäuser	005	21
6.	Produktions.-Verkaufstische	006	27
7.	Heizungen	007	46
8.	Wachstumshilfe	008	50
9.	Heu-Raufe	009	51
10.	Gewächshaus-Folien und Zubehör	010	52
11.	Dach und Wand	011	63
12.	Rohr-Bogen	012	64
13.	Gewächshaus-Giebel	013	67
14.	Bleche, Abkantungen	014	71
15.	Gewächshausrahmen (Einzelteile)	015	75
16.	Pferdeunterstand	016	86
17.	Lüfter-Einzelteile (Seitenlüftung, Dachlüftung, Lüftungssegmente)	017	87
18.	Elektronik, Sensoren	018	94
19.	Doppelfolien-Gebläse	019	96
20.	Kappen, Verschlussstopfen	020	98
21.	Schellen	021	100
22.	Dachrinne	022	102
23.	Aluminium-Profile	023	104
24.	Türen - Einzelteile	024	106
25.	Draht	025	117
26.	Erdbefestigung	026	118
27.	Reparatur	027	119
28.	Stahlprofile – Rundrohre, Ovalrohre, Quadratrohre, Rechteckrohre	028	121
29.	Schrauben	029	124
30.	Ketten	030	132
31.	Stichwortverzeichnis		135
32.	Allg. Geschäftsbedingungen		138

Wandertunnel

001

Ob Erdbeeren, Himbeeren oder Blaubeeren, Salate, Spargel, Tomaten oder empfindliche Zierpflanzen: Mit unseren Wandertunnel-Systemen schaffen Sie optimale Bedingungen für eine ertragreiche Ernte.

Poppen Typ 380

- Breite: 3,80m
- Firsthöhe: 1,98m
- Bogenabstand: 2,00m
- Länge: beliebig
- Verzinkte Stahlrohre
- 2 x Türen
- Ohne Fundamente / Erdanker
- 200my starke UV-stabilisierte Folie



Bild zeigt teilweise Optionen

Typ	Länge	Art.-Nr	Beschreibung / Optionen	Preis € (netto)	Preis € (brutto)
380	12,00	110011	Tunnel, Tür, Befestigung	---	---
380	14,00	110011	Tunnel, Tür, Befestigung	---	---
380	16,00	110011	Tunnel, Tür, Befestigung	---	---
380	18,00	110011	Tunnel, Tür, Befestigung	---	---
380	20,00	110011	Tunnel, Tür, Befestigung	---	---
		60380	Pferdestalltür	---	---
		61518	Erhöhung um 1m	---	---
		60381	Lüftungssegment	---	---
		60382	Lüftungssegment mit Handkurbel	---	---
			Seitenlüftung mit Handkurbel	---	---
			Seitenlüftung mit Handkurbelgetriebe	---	---
			Seitenlüftung, elektrisch	---	---
Weitere Längen und Optionen auf Anfrage					

Wandertunnel

001

Poppen Typ 405

- Breite: 4,05m
- Firsthöhe: 2,03m
- Bogenabstand: 2,00m
- Länge: beliebig
- Verzinkte Stahlrohre
- 2 x Türen
- Ohne Fundamente / Erdanker
- 200my starke UV-stabilisierte Folie



Bild zeigt teilweise Optionen

Typ	Länge	Art.-Nr	Beschreibung / Optionen	Preis € (netto)	Preis € (brutto)
405	12,00	110012	Tunnel, Tür, Befestigung	---	---
405	14,00	110012	Tunnel, Tür, Befestigung	---	---
405	16,00	110012	Tunnel, Tür, Befestigung	---	---
405	18,00	110012	Tunnel, Tür, Befestigung	---	---
405	20,00	110012	Tunnel, Tür, Befestigung	---	---
			Pferdestalltür	---	---
			Tür mit Stegplatten	---	---
			Lüftungssegment	---	---
		60382	Lüftungssegment mit Handkurbel	---	---
			Seitenlüftung mit Handkurbel	---	---
			Seitenlüftung mit Handkurbelgetriebe	---	---
			Seitenlüftung, elektrisch	---	---
Weitere Längen und Optionen auf Anfrage					

Wandertunnel

001

Poppen Typ 450

- Breite: 4,50m
- Firsthöhe: 2,27m
- Bogenabstand: 2,00m
- Länge: beliebig
- Verzinkte Stahlrohre
- 2 x Türen
- Ohne Fundamente / Erdanker
- 200my starke UV-stabilisierte Folie



Bild zeigt teilweise Optionen

Typ	Länge	Art.-Nr	Beschreibung / Optionen	Preis € (netto)	Preis € (brutto)
450	12,00	110013	Tunnel, Tür, Befestigung	---	---
450	14,00	110013	Tunnel, Tür, Befestigung	---	---
450	16,00	110013	Tunnel, Tür, Befestigung	---	---
450	18,00	110013	Tunnel, Tür, Befestigung	---	---
450	20,00	110013	Tunnel, Tür, Befestigung	---	---
			Pferdestalltür	---	---
			Tür mit Stegplatten	---	---
			Lüftungssegment	---	---
		60382	Lüftungssegment mit Handkurbel	---	---
			Seitenlüftung mit Handkurbel	---	---
			Seitenlüftung mit Handkurbelgetriebe	---	---
			Seitenlüftung, elektrisch	---	---
Weitere Längen und Optionen auf Anfrage					

Wandertunnel

001

Poppen Typ 550

- Breite: 5,50m
- Firsthöhe: 2,40m
- Bogenabstand: 2,00m
- Länge: beliebig
- Verzinkte Stahlrohre
- 2 x Türen
- Ohne Fundamente / Erdanker
- 200my starke UV-stabilisierte Folie



Bild zeigt teilweise Optionen

Typ	Länge	Art.-Nr	Beschreibung / Optionen	Preis € (netto)	Preis € (brutto)
550	12,00	110014	Tunnel, Tür, Befestigung	---	---
550	14,00	110014	Tunnel, Tür, Befestigung	---	---
550	16,00	110014	Tunnel, Tür, Befestigung	---	---
550	18,00	110014	Tunnel, Tür, Befestigung	---	---
550	20,00	110014	Tunnel, Tür, Befestigung	---	---
		60550	Pferdestalltür	---	---
		60553	Doppeltür	---	---
		60551	Lüftungssegment	---	---
		60552	Lüftungssegment mit Handkurbel	---	---
		61500	Seitenlüftung mit Handkurbel	---	---
		61515	Seitenlüftung mit Handkurbelgetriebe	---	---
			Seitenlüftung, elektrisch	---	---

Weitere Längen und Optionen auf Anfrage

Wandertunnel

001

Poppen Typ 700

- Breite: 7,00m
- Firsthöhe: 3,00m
- Bogenabstand: 2,00m
- Länge: beliebig
- Verzinkte Stahlrohre
- 2 x Türen
- Ohne Fundamente / Erdanker
- 200my starke UV-stabilisierte Folie



Bild zeigt teilweise Optionen

Typ	Länge	Art.-Nr	Beschreibung / Optionen	Preis € (netto)	Preis € (brutto)
700	6,00	110015	Tunnel, Tür, Befestigung	---	---
700	8,00	110015	Tunnel, Tür, Befestigung	---	---
700	10,00	110014	Tunnel, Tür, Befestigung	---	---
700	12,00	110015	Tunnel, Tür, Befestigung	---	---
700	14,00	110014	Tunnel, Tür, Befestigung	---	---
700	16,00	110015	Tunnel, Tür, Befestigung	---	---
700	18,00	110014	Tunnel, Tür, Befestigung	---	---
700	20,00	110015	Tunnel, Tür, Befestigung	---	---
			Schiebetür (doppelt)	---	---
			Doppelfolie / Thermoefekt	---	---
		60700	Lüftungssegment	---	---
		61501	Lüftungssegment mit Handkurbel	---	---
		61500	Seitenlüftung mit Handkurbel	---	---
		61515	Seitenlüftung mit Handkurbelgetriebe	---	---
			Seitenlüftung, elektrisch	---	---
Weitere Längen und Optionen auf Anfrage					

Folientunnel

002

Seit mehr als 35 Jahren produzieren wir qualitativ hochwertige, professionell verarbeitete und langlebige Foliengewächshäuser in den verschiedensten Ausführungen für den internationalen Gewächshausbau-Markt – und höchste Ansprüche!

Poppen Typ 850

- Breite: 8,50m
- Firsthöhe: 3,30m
- Bogenabstand: 1,50m
- Länge: beliebig
- Verzinkte Stahlrohre
- 2 x Türen
- Ohne Fundamente / Erdanker
- UV-stabilisierte Schlauchfolie



Bild zeigt teilweise Optionen

Typ	Länge	Art.-Nr	Beschreibung / Optionen	Preis € (netto)	Preis € (brutto)
850	6,00	120004	Tunnel, Tür, Befestigung	---	---
850	8,00	120004	Tunnel, Tür, Befestigung	---	---
850	10,00	120004	Tunnel, Tür, Befestigung	---	---
850	12,00	120004	Tunnel, Tür, Befestigung	---	---
850	14,00	120004	Tunnel, Tür, Befestigung	---	---
850	16,00	120004	Tunnel, Tür, Befestigung	---	---
850	18,00	120004	Tunnel, Tür, Befestigung	---	---
850	20,00	120004	Tunnel, Tür, Befestigung	---	---
			Schlauchfolien, b=1,66m	---	---
			Giebel verkleidet mit Hohlkammerplatte	---	---
			Doppeltür	---	---
			Tür mit Stegplatten	---	---
			Lüftungssegment	---	---
		60800	Lüftungssegment mit Handkurbel	---	---
			Seitenlüftung mit Handkurbel		
			Seitenlüftung mit Handkurbelgetriebe		
			Seitenlüftung, elektrisch		

Weitere Längen und Optionen auf Anfrage

Poppen Typ 1000

- Breite: 10,00m
- Firsthöhe: 3,70m
- Bogenabstand: 1,50m
- Länge: beliebig
- Durchfahrtshöhe: 2,60m
- Verzinkte Stahlrohre
- 2 x Türen
- Ohne Fundamente / Erdanker
- UV-stabilisierte Schlauchfolie



Bild zeigt teilweise Optionen

Typ	Länge	Art.-Nr	Beschreibung / Optionen	Preis € (netto)	Preis € (brutto)
1000	6,00	120001	Tunnel, Tür, Befestigung	---	---
1000	8,00	120001	Tunnel, Tür, Befestigung	---	---
1000	10,00	120001	Tunnel, Tür, Befestigung	---	---
1000	12,00	120001	Tunnel, Tür, Befestigung	---	---
1000	14,00	120001	Tunnel, Tür, Befestigung	---	---
1000	16,00	120001	Tunnel, Tür, Befestigung	---	---
1000	18,00	120001	Tunnel, Tür, Befestigung	---	---
1000	20,00	120001	Tunnel, Tür, Befestigung	---	---
			Schlauchfolien, b=1,66m	---	---
			Giebel verkleidet mit Hohlkammerplatte	---	---
			Doppeltür	---	---
			Tür mit Stegplatten	---	---
		61000	Lüftungssegment	---	---
			Lüftungssegment mit Handkurbel	---	---
			Seitenlüftung mit Handkurbel	---	---
			Seitenlüftung mit Handkurbelgetriebe	---	---
			Seitenlüftung, elektrisch	---	---

Weitere Längen und Optionen auf Anfrage

Folientunnel

002

Poppen Typ 1200

- Breite: 12,00m
- Firsthöhe: 3,95m
- Bogenabstand: 1,50m
- Länge: beliebig
- Durchfahrtshöhe: 3,00m
- Verzinkte Stahlrohre
- 2 x Türen
- Ohne Fundamente / Erdanker
- UV-stabilisierte Schlauchfolie



Bild zeigt teilweise Optionen

Typ	Länge	Art.-Nr	Beschreibung / Optionen	Preis € (netto)	Preis € (brutto)
1200	6,00	120005	Tunnel, Tür, Befestigung	---	---
1200	8,00	120005	Tunnel, Tür, Befestigung	---	---
1200	10,00	120005	Tunnel, Tür, Befestigung	---	---
1200	12,00	120005	Tunnel, Tür, Befestigung	---	---
1200	14,00	120005	Tunnel, Tür, Befestigung	---	---
1200	16,00	120005	Tunnel, Tür, Befestigung	---	---
1200	18,00	120005	Tunnel, Tür, Befestigung	---	---
1200	20,00	120005	Tunnel, Tür, Befestigung	---	---
			Schlauchfolien, b=1,66m	---	---
			Giebel verkleidet mit Hohlkammerplatte	---	---
			Doppeltür	---	---
			Tür mit Stegplatten	---	---
			Lüftungssegment	---	---
			Lüftungssegment mit Handkurbel	---	---
			Seitenlüftung mit Handkurbel	---	---
			Seitenlüftung mit Handkurbelgetriebe	---	---
			Seitenlüftung, elektrisch	---	---

Weitere Längen und Optionen auf Anfrage

Poppen Typ 970GO

- Breite: 9,70m
- Firsthöhe: 4,57m
- Bogenabstand: 2,00m
- Länge: beliebig
- Durchfahrtshöhe: 3,00m
- Verzinkte Stahlrohre
- 2 x Türen
- Ohne Fundamente / Erdanker
- 200my starke UV-stabilisierte Folie



Bild zeigt teilweise Optionen

Typ	Länge	Art.-Nr	Beschreibung / Optionen	Preis € (netto)	Preis € (brutto)
970GO	6,00	97006G	Tunnel, Tür, Befestigung	---	---
970GO	8,00	97008G	Tunnel, Tür, Befestigung	---	---
970GO	10,00	97010G	Tunnel, Tür, Befestigung	---	---
970GO	12,00	97012G	Tunnel, Tür, Befestigung	---	---
970GO	14,00	97014G	Tunnel, Tür, Befestigung	---	---
970GO	16,00	97016G	Tunnel, Tür, Befestigung	---	---
1970GO	18,00	97018G	Tunnel, Tür, Befestigung	---	---
970GO	20,00	97020G	Tunnel, Tür, Befestigung	---	---
			Doppelfolie / Thermoeffekt	---	---
			Rollgiebel	---	---
			Giebel verkleidet mit Hohlkammerplatte	---	---
			Doppel-Schiebetür – 3,50m	---	---
			Dachlüftung auf ganzer Länge	---	---
			Lüftungssegment	---	---
			Lüftungssegment mit Handkurbel	---	---
			Seitenlüftung mit Handkurbel	---	---
			Seitenlüftung mit Handkurbelgetriebe	---	---
			Seitenlüftung, elektrisch	---	---
Weitere Längen und Optionen auf Anfrage					

Folientunnel

002

Poppen Typ 1100GO

- Breite: 11,00m
- Firsthöhe: 4,92m
- Bogenabstand: 2,00m
- Länge: beliebig
- Durchfahrtshöhe: 3,50m
- Verzinkte Stahlrohre
- 2 x Türen
- Ohne Fundamente / Erdanker
- 200my starke UV-stabilisierte Folie



Bild zeigt teilweise Optionen

Typ	Länge	Art.-Nr	Beschreibung / Optionen	Preis € (netto)	Preis € (brutto)
1100GO	6,00	110006G	Tunnel, Tür, Befestigung	---	---
1100GO	8,00	110008G	Tunnel, Tür, Befestigung	---	---
1100GO	10,00	110010G	Tunnel, Tür, Befestigung	---	---
1100GO	12,00	110012G	Tunnel, Tür, Befestigung	---	---
1100GO	14,00	110014G	Tunnel, Tür, Befestigung	---	---
1100GO	16,00	110016G	Tunnel, Tür, Befestigung	---	---
1100GO	18,00	110018G	Tunnel, Tür, Befestigung	---	---
1100GO	20,00	110020G	Tunnel, Tür, Befestigung	---	---
			Doppelfolie / Thermoefekt	---	---
			Rollgiebel	---	---
			Giebel verkleidet mit Hohlkammerplatte	---	---
			Doppel-Schiebetür – 3,50m	---	---
			Dachlüftung auf ganzer Länge	---	---
			Lüftungssegment	---	---
			Lüftungssegment mit Handkurbel	---	---
			Seitenlüftung mit Handkurbel	---	---
			Seitenlüftung mit Handkurbelgetriebe	---	---
			Seitenlüftung, elektrisch	---	---
Weitere Längen und Optionen auf Anfrage					

Poppen Typ 860ST

- Breite: 8,60m
- Firsthöhe: 3,95m
(max.4,95m)
- Bogenabstand: 2,00m
- Länge: beliebig
- Durchfahrtshöhe: 3,00m
(max.4,00m)
- Verzinkte Stahlrohre
- 2 x Doppel-Schiebtüren
- 200my starke UV-stabilisierte Folie



Bild zeigt teilweise Optionen

Typ	Länge	Art.-Nr	Beschreibung / Optionen	Preis € (netto)	Preis € (brutto)
860ST	6,00	120000	Tunnel, Tür, Befestigung	---	---
860ST	8,00	120000	Tunnel, Tür, Befestigung	---	---
860ST	10,00	120000	Tunnel, Tür, Befestigung	---	---
860ST	12,00	120000	Tunnel, Tür, Befestigung	---	---
860ST	14,00	120000	Tunnel, Tür, Befestigung	---	---
860ST	16,00	120000	Tunnel, Tür, Befestigung	---	---
860ST	18,00	120000	Tunnel, Tür, Befestigung	---	---
860ST	20,00	120000	Tunnel, Tür, Befestigung	---	---
			Mehrschiffig	---	---
			Doppelfolie / Thermoeffekt	---	---
			Giebel verkleidet mit Hohlkammerplatte	---	---
			Doppel-Schiebetür – 3,50m	---	---
		61502	Dachlüftung je Feld	---	---
			Seitenlüftung mit Handkurbel	---	---
			Seitenlüftung mit Handkurbelgetriebe	---	---
			Seitenlüftung, elektrisch	---	---
Weitere Längen und Optionen auf Anfrage					

Produktions-Gewächshaus

003

Poppen Typ 970ST

- Breite: 9,70m
- Firsthöhe: 3,95m
(max.4,95m)
- Bogenabstand: 2,00m
- Länge: beliebig
- Durchfahrthöhe: 3,00m
(max.4,00m)
- Verzinkte Stahlrohre
- 2 x Doppel-Schiebtüren
- 200my starke UV-stabilisierte Folie



Bild zeigt teilweise Optionen

Typ	Länge	Art.-Nr	Beschreibung / Optionen	Preis € (netto)	Preis € (brutto)
970ST	6,00	120008	Tunnel, Tür, Befestigung	---	---
970ST	8,00	120008	Tunnel, Tür, Befestigung	---	---
970ST	10,00	120008	Tunnel, Tür, Befestigung	---	---
970ST	12,00	120008	Tunnel, Tür, Befestigung	---	---
970ST	14,00	120008	Tunnel, Tür, Befestigung	---	---
970ST	16,00	120008	Tunnel, Tür, Befestigung	---	---
970ST	18,00	120008	Tunnel, Tür, Befestigung	---	---
970ST	20,00	120008	Tunnel, Tür, Befestigung	---	---
			Mehrschiffig	---	---
			Doppelfolie / Thermoэффект	---	---
			Giebel verkleidet mit Hohlkammerplatte	---	---
			Doppel-Schiebetür – 3,50m	---	---
		61510	Dachlüftung (je Feld)	---	---
			Seitenlüftung mit Handkurbel	---	---
			Seitenlüftung mit Handkurbelgetriebe	---	---
			Seitenlüftung, elektrisch	---	---

Weitere Längen und Optionen auf Anfrage

Produktions-Gewächshaus

003

Poppen Typ 1200ST

- Breite: 12,00m
- Firsthöhe: 3,95m
- Bogenabstand: 2,00m
- Länge: beliebig
- Durchfahrtshöhe: 3,00m
- Verzinkte Stahlrohre
- 2 x Doppel-Schiebtüren
- 200my starke UV-stabilisierte Folie



Bild zeigt teilweise Optionen

Typ	Länge	Art.-Nr	Beschreibung / Optionen	Preis € (netto)	Preis € (brutto)
1200ST	6,00	120009	Tunnel, Tür, Befestigung	---	---
1200ST	8,00	120009	Tunnel, Tür, Befestigung	---	---
1200ST	10,00	120009	Tunnel, Tür, Befestigung	---	---
1200ST	12,00	120009	Tunnel, Tür, Befestigung	---	---
1200ST	14,00	120009	Tunnel, Tür, Befestigung	---	---
1200ST	16,00	120009	Tunnel, Tür, Befestigung	---	---
1200ST	18,00	120009	Tunnel, Tür, Befestigung	---	---
1200ST	20,00	120009	Tunnel, Tür, Befestigung	---	---
			Mehrschiffig	---	---
			Doppelfolie / Thermoeffekt	---	---
			Giebel verkleidet mit Hohlkammerplatte	---	---
			Doppel-Schiebetür – 3,50m	---	---
		61512	Dachlüftung (je Feld)	---	---
			Seitenlüftung mit Handkurbel	---	---
			Seitenlüftung mit Handkurbelgetriebe	---	---
			Seitenlüftung, elektrisch	---	---
Weitere Längen und Optionen auf Anfrage					

Poppen Typ 800SD

- Breite: 8,00m
- Firsthöhe: 4,00m – 4,95m
- Bogenabstand: 2,00m
- Stehwandhöhe: 2,40m – 3,40m
- Länge: beliebig
- Durchfahrtshöhe: 3,00m
- Verzinkte Stahlrohre
- 2 x Doppel-Schiebtüren
- 200my starke UV-stabilisierte Folie



Bild zeigt teilweise Optionen

Typ	Länge	Art.-Nr	Beschreibung / Optionen	Preis € (netto)	Preis € (brutto)
800SD	6,00	120002	Gewächshaus, Tür, Befestigung	---	---
800SD	8,00	120002	Gewächshaus, Tür, Befestigung	---	---
800SD	10,00	120002	Gewächshaus, Tür, Befestigung	---	---
800SD	12,00	120002	Gewächshaus, Tür, Befestigung	---	---
800SD	14,00	120002	Gewächshaus, Tür, Befestigung	---	---
800SD	16,00	120002	Gewächshaus, Tür, Befestigung	---	---
800SD	18,00	120002	Gewächshaus, Tür, Befestigung	---	---
800SD	20,00	120002	Gewächshaus, Tür, Befestigung	---	---
			Mehrschiffig	---	---
			Doppelfolie / Thermoeffekt	---	---
			Giebel verkleidet mit Hohlkammerplatte	---	---
			Doppel-Schiebetür – 3,50m	---	---
			Dachlüftung auf ganzer Länge	---	---
			Lüftungssegment	---	---
			Lüftungssegment mit Handkurbel	---	---
			Seitenlüftung mit Handkurbel	---	---
			Seitenlüftung mit Handkurbelgetriebe	---	---
			Seitenlüftung, elektrisch	---	---
Weitere Längen und Optionen auf Anfrage					

Produktions-Gewächshaus

003

Poppen Typ 1000SD

- Breite: 10,00m
- Firsthöhe: 4,00m – 4,95m
- Stehwandhöhe: 2,40m – 3,40m
- Bogenabstand: 2,00m
- Länge: beliebig
- Durchfahrtshöhe: 3,00m – 4,00m
- Verzinkte Stahlrohre
- 2 x Doppel-Schiebtüren
- 200my starke UV-stabilisierte Folie,



Bild zeigt teilweise Optionen

Typ	Länge	Art.-Nr	Beschreibung / Optionen	Preis € (netto)	Preis € (brutto)
1000SD	6,00	120006	Gewächshaus, Tür, Befestigung	---	---
1000SD	8,00	120006	Gewächshaus, Tür, Befestigung	---	---
1000SD	10,00	120006	Gewächshaus, Tür, Befestigung	---	---
1000SD	12,00	120006	Gewächshaus, Tür, Befestigung	---	---
1000SD	14,00	120006	Gewächshaus, Tür, Befestigung	---	---
1000SD	16,00	120006	Gewächshaus, Tür, Befestigung	---	---
1000SD	18,00	120006	Gewächshaus, Tür, Befestigung	---	---
1000SD	20,00	120006	Gewächshaus, Tür, Befestigung	---	---
			Mehrschiffig	---	---
			Doppelfolie / Thermoeffekt	---	---
			Giebel verkleidet mit Hohlkammerplatte	---	---
			Doppel-Schiebetür – 3,50m	---	---
			Dachlüftung auf ganzer Länge	---	---
			Lüftungssegment	---	---
			Lüftungssegment mit Handkurbel	---	---
			Seitenlüftung mit Handkurbel	---	---
			Seitenlüftung mit Handkurbelgetriebe	---	---
			Seitenlüftung, elektrisch	---	---
Weitere Längen und Optionen auf Anfrage					

Poppen Typ ALB100

Diese einfache aber stabile Konstruktion kann als Gewächshaus/Verkaufsgewächshaus oder als Leichtbauhalle genutzt werden. Das System ist in verschiedenen Breiten erhältlich. Standardbreiten sind 8,00m bis 10,00m in 0,5m Schritten (weitere Breiten auf Anfrage).

Der „Ammerländer-Block“ (ALB) kann als Sattel- oder Rundbogendach ausgeführt werden. Auch eine Kombination aus Rundbogen- und Satteldach ist realisierbar. Der Stützenabstand in dem Gewächshaus beträgt 6,00 m. Daraus ergeben sich optimale Bedingungen für den Nutzer

- Breite: 10,00m
- Firsthöhe: gem. Absprache gem. Absprache
- Stehwandhöhe: gem. Absprache gem. Absprache
- Dachrahmenabstand: 2,00m
- Stützenabstand: Aussen: 3,00m
Innen: 6,00m
- Länge: beliebig
- Durchfahrtshöhe: gem. Absprache
- Rahmen Verzinkte Stahlrohr-Konstruktion
- Dachmaterial 200my - UV-stabilisierte Folie,
Kunststoffwelle
Stegplatten
Weitere Dachmaterialien auf Anfrage

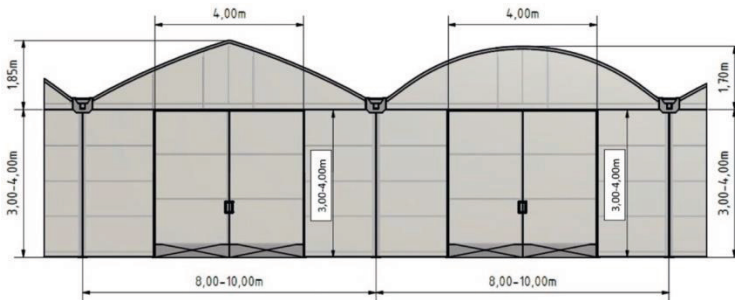

Gewächshaus / Überdachung

004

Poppen Typ 860ST

- Breite: 8,60m
- Firsthöhe: 3,95m
- Bogenabstand: 2,00m
- Länge: beliebig
- Durchfahrtshöhe: 3,00m
- Verzinkte Stahlrohre
- 250my starke UV-stabilisierte Folie



Bild zeigt teilweise Optionen

Typ	Länge	Art.-Nr	Beschreibung / Optionen	Preis € (netto)	Preis € (brutto)
860ST	6,00	120000	Tunnel, Tür, Befestigung	---	---
860ST	8,00	120000	Tunnel, Tür, Befestigung	---	---
860ST	10,00	120000	Tunnel, Tür, Befestigung	---	---
860ST	12,00	120000	Tunnel, Tür, Befestigung	---	---
860ST	14,00	120000	Tunnel, Tür, Befestigung	---	---
860ST	16,00	120000	Tunnel, Tür, Befestigung	---	---
860ST	18,00	120000	Tunnel, Tür, Befestigung	---	---
860ST	20,00	120000	Tunnel, Tür, Befestigung	---	---
			Mehrschiffig	---	---
			Doppelfolie / Thermoefekt	---	---
			Giebel verkleidet mit Hohlkammerplatte	---	---
			Doppel-Schiebetür – 3,50m	---	---
				---	---
				---	---
				---	---
				---	---

Weitere Längen und Optionen auf Anfrage

Poppen Typ 970ST

- Breite: 9,70m
- Firsthöhe: 3,95m (max.4,95m)
- Bogenabstand: 2,00m
- Länge: beliebig
- Durchfahrtshöhe: 3,00m (max.4,00m)
- Verzinkte Stahlrohre
- 2 x Doppel-Schiebtüren
- Ohne Fundamente / Erdanker
- 250my starke UV-stabilisierte Folie



Bild zeigt teilweise Optionen

Typ	Länge	Art.-Nr	Beschreibung / Optionen	Preis € (netto)	Preis € (brutto)
970ST	6,00	120008	Tunnel, Tür, Befestigung	---	---
970ST	8,00	120008	Tunnel, Tür, Befestigung	---	---
970ST	10,00	120008	Tunnel, Tür, Befestigung	---	---
970ST	12,00	120008	Tunnel, Tür, Befestigung	---	---
970ST	14,00	120008	Tunnel, Tür, Befestigung	---	---
970ST	16,00	120008	Tunnel, Tür, Befestigung	---	---
970ST	18,00	120008	Tunnel, Tür, Befestigung	---	---
970ST	20,00	120008	Tunnel, Tür, Befestigung	---	---
			Mehrschiffig	---	---
			Doppelfolie / Thermoэффект	---	---
			Giebel verkleidet mit Hohlkammerplatte	---	---
			Doppel-Schiebetür – 3,50m	---	---
		61510	Dachlüftung (je Feld)	---	---
				---	---
				---	---
				---	---

Weitere Längen und Optionen auf Anfrage

Für die Hobbygärtner gibt es jetzt ein neues Gewächshaus – 'GRÜNER BOGEN-ALU'. Gewächshaus-Bausatz: Das System besteht aus 6 mm ISO-Hohlkammerplatten für die Vorder- und Rückseite und eine 200µm Gewächshausfolie für die Bedachung. Diese Kombination hat schon seit Jahrzehnten Bestand im Profi-Gewächshausbau. Eine stabile Aluminium-Konstruktion bildet die Basis für den Gewächshaus-Rahmen. Die Profile lassen sich einfach und schnell zusammensetzen.

Bedachung: Nutzen Sie die Vorteile einer transparenten 200µm starken Gewächshausfolie als Dachmaterial. Einfache Montage, UV-Beständig, bei Bedarf schnell und einfach kostengünstig austauschbar.

Erdanker-System: Eine Bodenbefestigung kann mit sogenannten Erdankern direkt auf einem ebenen, vorverdichteten Untergrund erfolgen. Baugröße: Die Basis-Baugröße ist 2,18 m x 2,10 m = 4,57 m².

Grüner Bogen - Norma

- Breite: 2,18m
- Firsthöhe: 2,03m
- Bogenabstand: 1,00m
- Länge: 2,10m – 3,10m
- Klöntür (geteilt – obere Hälfte kann unabhängig vom unteren Teil geöffnet werden)
- Fenster
- Ohne Fundamente / Erdanker
- 200my starke UV-stabilisierte Folie



Bild zeigt teilweise Optionen

Typ	Länge	Art.-Nr	Beschreibung / Optionen	Preis € (netto)	Preis € (brutto)
Norma	2,10	110090	Gewächshaus, Tür, Befestigung	---	---
Norma	3,10	110089	Gewächshaus, Tür, Befestigung	---	---

'GRÜNER BOGEN-Stahl-Oval (GBSO)'

Gewächshaus-Bausatz: Eine stabile Stahlrohr-Konstruktion bildet die Basis für den Gewächshaus-Rahmen.

Die Vorder- und Rückseite ist leicht abnehmbar – dadurch wird eine Begehung auf ganzer Breite ermöglicht. Die Profile lassen sich einfach und schnell zusammensetzen. Eine Profi-Gewächshausfolie (200µm) wird für die Bespannung der Giebel und des Dachrahmens eingesetzt. Einfach und robust!

Nutzen Sie die Vorteile einer transparenten Gewächshausfolie als Dachmaterial. Einfache Montage, UV-Beständig, bei Bedarf schnell und einfach kostengünstig austauschbar.

Erdanker-System: Eine Bodenbefestigung kann mit sogenannten Erdankern direkt auf einem ebenen, vorverdichteten Untergrund erfolgen.

Grüner Bogen – GBSO290

- Breite: 2,90mm
- Firsthöhe: 2,20m
- Rahmenabstand: 1,50m
- Länge: 3,16m
- Verzinkte Stahl-Ovalrohre
- 2 x Schiebetüren
- Ohne Fundamente / Erdanker
- 200my starke UV-stabilisierte Folie



Bild zeigt teilweise Optionen /Änderungen vorbehalten

Grüner Bogen – GBSO380

- Breite: 3,80mm
- Firsthöhe: 2,35m
- Rahmenabstand: 1,50m
- Länge: 3,16m
- Verzinkte Stahl-Ovalrohre
- 2 x Schiebetüren
- Ohne Fundamente / Erdanker
- 200my starke UV-stabilisierte Folie



Bild zeigt teilweise Optionen/Änderungen vorbehalten

Typ	Länge	Art.-Nr	Beschreibung / Optionen	Preis € (netto)	Preis € (brutto)
GBSO290	3,16	110092	Gewächshaus, Tür, Befestigung	---	---
GBSO380	3,16	110093	Gewächshaus, Tür, Befestigung	---	---

Ob Erdbeeren, Himbeeren oder Blaubeeren, Salate, Spargel, Tomaten oder empfindliche Zierpflanzen: Mit unseren Hobbytunnel- schaffen Sie optimale Bedingungen für eine ertragreiche Ernte.

Poppen Typ 250 „Tanja“

- Breite: 2,50m
- Firsthöhe: 2,20m
- Bogenabstand: 2,00m
- Länge: beliebig
- Verzinkte Stahlrohre
- 2 x Türen
- Ohne Fundamente / Erdanker
- 200my starke UV-stabilisierte Folie



Bild zeigt teilweise Optionen

Typ	Länge	Art.-Nr	Beschreibung / Optionen	Preis € (netto)	Preis € (brutto)
250	4,00	40504	Gewächshaus, Tür, Befestigung	---	---
250	6,00	40506	Gewächshaus, Tür, Befestigung	---	---
250	8,00	40508	Gewächshaus, Tür, Befestigung	---	---
250	10,00	40510	Gewächshaus, Tür, Befestigung	---	---
		60250	Pferdestalltür	---	---
			Tür mit Stegplatten	---	---
			Lüftungssegment	---	---
			Lüftungssegment mit Handkurbel	---	---
			Seitenlüftung mit Handkurbel	---	---
			Seitenlüftung mit Handkurbelgetriebe	---	---
			Seitenlüftung, elektrisch	---	---

Weitere Längen und Optionen auf Anfrage

Hobbytunnel

005

Poppen Typ 405 „Sandra“

- Breite: 4,05m
- Firsthöhe: 2,03m
- Bogenabstand: 2,00m
- Länge: beliebig
- Verzinkte Stahlrohre
- 2 x Türen
- Ohne Fundamente / Erdanker
- 200my starke UV-stabilisierte Folie



Bild zeigt teilweise Optionen

Typ	Länge	Art.-Nr	Beschreibung / Optionen	Preis € (netto)	Preis € (brutto)
405	4,00	40504	Gewächshaus, Tür, Befestigung	---	---
405	6,00	40506	Gewächshaus, Tür, Befestigung	---	---
405	8,00	40508	Gewächshaus, Tür, Befestigung	---	---
405	10,00	40510	Gewächshaus, Tür, Befestigung	---	---
			Pferdestalltür	---	---
			Tür mit Stegplatten	---	---
			Lüftungssegment	---	---
			Lüftungssegment mit Handkurbel	---	---
			Seitenlüftung mit Handkurbel	---	---
			Seitenlüftung mit Handkurbelgetriebe	---	---
			Seitenlüftung, elektrisch	---	---
Weitere Längen und Optionen auf Anfrage					

Poppen Typ 450 „Kerstin“

- Breite: 4,50m
- Firsthöhe: 2,27m
- Bogenabstand: 2,00m
- Länge: beliebig
- Verzinkte Stahlrohre
- 2 x Türen
- Ohne Fundamente / Erdanker
- 200my starke UV-stabilisierte Folie



Bild zeigt teilweise Optionen

Typ	Länge	Art.-Nr	Beschreibung / Optionen	Preis € (netto)	Preis € (brutto)
450	4,00	45004	Gewächshaus, Tür, Befestigung	---	---
450	6,00	45006	Gewächshaus, Tür, Befestigung	---	---
450	8,00	45008	Gewächshaus, Tür, Befestigung	---	---
450	10,00	45010	Gewächshaus, Tür, Befestigung	---	---
			Pferdestalltür	---	---
			Tür mit Stegplatten	---	---
			Lüftungssegment	---	---
			Lüftungssegment mit Handkurbel	---	---
			Seitenlüftung mit Handkurbel	---	---
			Seitenlüftung mit Handkurbelgetriebe	---	---
			Seitenlüftung, elektrisch	---	---
Weitere Längen und Optionen auf Anfrage					

Hobbytunnel

005

Poppen Typ 550 „Julia“

- Breite: 5,50m
- Firsthöhe: 2,40m
- Bogenabstand: 2,00m
- Länge: beliebig
- Verzinkte Stahlrohre
- 2 x Türen
- Ohne Fundamente / Erdanker
- 200my starke UV-stabilisierte Folie



Bild zeigt teilweise Optionen

Typ	Länge	Art.-Nr	Beschreibung / Optionen	Preis € (netto)	Preis € (brutto)
550	4,00	55004	Gewächshaus, Tür, Befestigung	---	---
550	6,00	55006	Gewächshaus, Tür, Befestigung	---	---
550	8,00	55008	Gewächshaus, Tür, Befestigung	---	---
550	10,00	55010	Gewächshaus, Tür, Befestigung	---	---
			Pferdestalltür	---	---
			Tür mit Stegplatten	---	---
			Lüftungssegment	---	---
			Lüftungssegment mit Handkurbel	---	---
			Seitenlüftung mit Handkurbel	---	---
			Seitenlüftung mit Handkurbelgetriebe	---	---
			Seitenlüftung, elektrisch	---	---
Weitere Längen und Optionen auf Anfrage					

Produktions-Tische

Die Produktion der Tische im eigenen Haus gewährleistet eine hohe Qualität. Die Nutzung von hochwertigen Materialien bei sehr guter Verarbeitung garantiert eine lange Standzeit.



Produktionstisch - feststehend		006
Art.Nr.	Benennung	Abmaße / Beschreibung
130004	Aluminium-Produktionstisch - feststehend	<ul style="list-style-type: none"> • ALU-Unterbau (UB)
130005	Aluminium-Produktionstisch - feststehend	<ul style="list-style-type: none"> • verz. Stahl-UB auf Beton
130006	Aluminium-Produktionstisch - feststehend Tischmaße und Einbauhöhen	<ul style="list-style-type: none"> • verz. Stahl-UB in Beton • nach Kundenwunsch
	Tischbelag	<ul style="list-style-type: none"> • Kunststoffwanne • Aluminium • verz. Wellgitter • weitere Beläge auf Anfrage
		

Produktionstisch - Rolltisch

006

Art.Nr.	Benennung	Abmaße / Beschreibung
130008	Aluminium-Produktionstisch - rollbar	<ul style="list-style-type: none"> • verz. Stahl-UB auf Beton
130009	Aluminium-Produktionstisch - rollbar	<ul style="list-style-type: none"> • verz. Stahl-UB in Beton
130007	Aluminium-Produktionstisch - rollbar Tischmaße und Einbauhöhen Tischbelag Optional:	<ul style="list-style-type: none"> • Aluminium-Unterbau-UB auf Beton • nach Kundenwunsch • Kunststoffwanne • Aluminium • verz. Wellgitter • weitere Beläge auf Anfrage • Verschiebesicherung • Verschiebe-Kippsicherung
		

Verkaufstisch - feststehend

006

Aluminium-Belag - h = 75 cm

Art.Nr.	Benennung	Abmaße / Beschreibung																													
130010	Aluminium-Verkaufstisch - feststehend	<ul style="list-style-type: none"> • ALU-Belag • Belag wasserdicht verklebt und genietet • 1 x Ablauf mit Stopfen 																													
		Breite																													
		<table border="1"> <tr> <td></td> <td>1,01</td> <td>1,26</td> <td>1,51</td> </tr> <tr> <td rowspan="6" style="writing-mode: vertical-rl; transform: rotate(180deg);">Länge</td> <td>1,01</td> <td>X</td> <td>X</td> <td>X</td> </tr> <tr> <td>1,51</td> <td>X</td> <td>X</td> <td>X</td> </tr> <tr> <td>2,01</td> <td>X</td> <td>X</td> <td>X</td> </tr> <tr> <td>2,51</td> <td>X</td> <td>X</td> <td>X</td> </tr> <tr> <td>3,01</td> <td>X</td> <td>X</td> <td>X</td> </tr> <tr> <td>3,51</td> <td>X</td> <td>X</td> <td>X</td> </tr> </table>		1,01	1,26	1,51	Länge	1,01	X	X	X	1,51	X	X	X	2,01	X	X	X	2,51	X	X	X	3,01	X	X	X	3,51	X	X	X
	1,01	1,26	1,51																												
Länge	1,01	X	X	X																											
	1,51	X	X	X																											
	2,01	X	X	X																											
	2,51	X	X	X																											
	3,01	X	X	X																											
	3,51	X	X	X																											
abweichende Aufbauhöhen und Tischmaße auf Anfrage																															
																															

Verkaufstisch - feststehend **006**

Kunststoffwannenbelag
h = 75 cm

Art.Nr. Benennung Abmaße / Beschreibung

130001	Aluminium-Verkaufstisch - feststehend	<ul style="list-style-type: none"> • KuSt-Belag • 1 x Kopfstück mit Sumpf (Ablauf) • 1 x Kopfstück • Inkl. Siebfilter & Systemkleber • Klebeanleitung auf Wunsch 					
		Breite					
		Länge		1,01	1,21	1,51	1,61
			1,01	X	X	X	
			1,51	X		X	
			1,61				X
			2,01	X	X	X	X
			2,05	X			
			2,51	X	X	X	X
			3,01	X	X	X	X
3,51	X		X	X	X		
abweichende Aufbauhöhen und Tischmaße auf Anfrage							



Verkaufstisch - klappbar

006

Aluminium-Belag
h = 75 cm

Art.Nr. Benennung Abmaße / Beschreibung

130011	Aluminium-Verkaufstisch – klappbar	<ul style="list-style-type: none"> • ALU-Belag • Belag wasserdicht verklebt und genietet • 1 x Ablauf mit Stopfen 				
		Breite				
			1,01	1,26	1,51	
		Länge	2,01	X	X	X
			2,51	X	X	X
			3,01	X	X	X
3,51	X		X	X		
abweichende Aufbauhöhen und Tischmaße auf Anfrage						

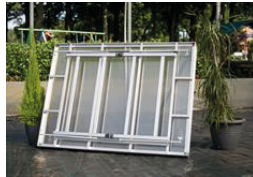

Verkaufstisch – klappbar **006**

Kunststoffwannenbelag
h = 75 cm

Art.Nr. Benennung Abmaße / Beschreibung

130002	Aluminium-Verkaufstisch - klappbar	<ul style="list-style-type: none"> • KuSt-Belag • 1 x Kopfstück mit Sumpf (Ablauf) • Inkl. Siebfilter & Systemkleber • Klebeanleitung auf Wunsch 					
		Breite					
		Länge		1,01	1,21	1,51	1,61
			2,01	X	X	X	X
			2,05	X			
			2,51	X	X	X	X
			3,01	X	X	X	X
3,51	X		X	X	X		
abweichende Aufbauhöhen und Tischmaße auf Anfrage							

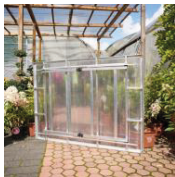

Verkaufstisch – verfahrbar

006

Aluminium-Belag
h = 75 cm

Art.Nr. Benennung Abmaße / Beschreibung



130012	Aluminium-Verkaufstisch – verfahrbar	<ul style="list-style-type: none"> • ALU-Belag • Belag wasserdicht verklebt und genietet • 1 x Ablauf mit Stopfen • 2x Lenkrolle • 2x Lenk-Stopprolle (diagonal montiert) • Vorgeschweißter Unterrahmen mit Eckstreben 		
--------	--------------------------------------	--	--	--

Breite

Länge		1,01	1,26	1,51
	1,01	X	X	X
	1,51	X	X	X
	2,01	X	X	X
	2,51	X	X	X
	3,01	X	X	X
	3,51	X	X	X

abweichende Aufbauhöhen und Tischmaße auf Anfrage



Verkaufstisch – verfahrbar		006					
Kunststoffwannenbelag h = 75 cm							
Art.Nr.	Benennung	Abmaße / Beschreibung					
130002	Aluminium-Verkaufstisch - verfahrbar	<ul style="list-style-type: none"> • KuSt-Belag • 1 x Kopfstück mit Sumpf (Ablauf) • Inkl. Siebfilter & Systemkleber • Klebeanleitung auf Wunsch 					
		Breite					
		Länge		1,01	1,21	1,51	1,61
			1,01	X	X	X	
			1,51	X		X	
			1,61				X
			2,01	X	X	X	X
			2,05	X			
			2,51	X	X	X	X
			3,01	X	X	X	X
3,51	X	X	X	X			
abweichende Aufbauhöhen und Tischmaße auf Anfrage							
							

**Übertischbügel für Übertischwanne
& Rundbogenbügel für Schattierung oder
Folienabdeckung**

006

Art.Nr.	Benennung	Abmaße / Beschreibung
130040	Übertischbügel für Übertischwanne	<ul style="list-style-type: none"> • Übertischbügel mit Klemmhalterung für Tischbreiten bis 2,00 m • d = 30 mm; Aluminium-Rohrbügel • Standardhöhe ca. 65 cm • Stehwand- und Bügelhöhe; nach Absprache • Anfang.- Endbügel • Aufbauabstand sollte 2,00 m nicht überschreiten
130041	Rundbogenbügel für Schattierung oder Folienabdeckung Übertischbügel, Mitte	
		

Schilderhalter

006

Art.Nr.	Benennung	Abmaße / Beschreibung
xxxxx	Schilderhalter	<ul style="list-style-type: none"> • Aluminium-Schilderhalter; komplett vorgeschweißt; 1-teilig Optional mit Sicherungsverschraubung an den Kopfenden • Tischlänge bis 2,00 m einstrang-Schilderhalter mit Eckstreben und breitem Standfuß • Tischlänge bis 3,50 m zweistrang-Schilderhalter mit Eckstreben und breitem Standfuß • Weitere Ausführungsvarianten auf Anfrage
		

Übertischwanne für Pflanzenpräsentation in der 2. Ebene			006
--	--	--	------------

Art.Nr.	Benennung	Abmaße / Beschreibung			
130042	Übertischwanne	<ul style="list-style-type: none"> Aluminium-Belag wasserdicht verklebt und genietet 1 x Ablauf mit Stopfen Kunststoff-Wannenbelag mit Sumpf Klebeanleitung auf Wunsch 			
130044	Übertischwanne				
		Breite			
			Alu-Belag	Kunststoffwanne	
Länge		1,80	0,51	0,34	0,45
		2,30	0,51	0,34	0,45
		2,80	0,51	0,34	0,45
		3,30	0,51	0,34	0,45
abweichende Aufbauhöhen und Tischmaße auf Anfrage					

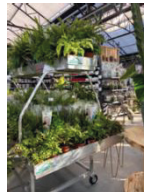

3-Wannen-Etagentisch			006
-----------------------------	--	--	------------

Stationär/feststehend

Art.Nr.	Benennung	Abmaße / Beschreibung				
130050	Etagentisch – feststehend	<ul style="list-style-type: none"> 3 Wannen - Kunststoffwannenbelag 				
		Wannen-Breite				
			0,34	0,445	0,64	
Länge		1,11	X		X	
		2,01	X	X	X	
		2,025		X		
		2,05	X			X
		2,51	X	X		X
		3,01	X	X		X
abweichende Aufbauhöhen und Tischmaße auf Anfrage						

3-Wannen-Etagentisch

006

Verfahrbar

Art.Nr. Benennung Abmaße / Beschreibung

Etagentisch – verfahrbar

- 3 Wannen - Kunststoffwannenbelag
- 2x Lenkrolle
- 2x Lenk-Stopprolle (diagonal montiert)

Wannen-Breite

Länge		0,34	0,445	0,64
	1,11	X		X
	2,01	X	X	X
	2,025		X	
	2,05	X		X
	2,51	X	X	X
	3,01	X	X	X

abweichende Aufbauhöhen und Tischmaße auf Anfrage



3-Wannen-Etagentisch	006
-----------------------------	------------

Stationär/feststehend	
-----------------------	--

Art.Nr.	Benennung	Abmaße / Beschreibung
---------	-----------	-----------------------

130052	Etagentisch – feststehend	<ul style="list-style-type: none"> 3 Wannen - Aluminiumbelag 			
		Wannen-Breite			
			0,34	0,51	
		Länge	1,11	X	
			2,01	X	X
			2,51	X	X
			3,01	X	X
		abweichende Aufbauhöhen und Tischmaße auf Anfrage			



3-Wannen-Etagentisch	006
-----------------------------	------------

Verfahrbar	
------------	--

Art.Nr.	Benennung	Abmaße / Beschreibung
---------	-----------	-----------------------

	Etagentisch – verfahrbar	<ul style="list-style-type: none"> 3 Wannen - Aluminiumbelag 2x Lenkrolle 2x Lenk-Stoppkugel (diagonal montiert) 			
		Wannen-Breite			
			0,34	0,51	
		Länge	1,11	X	
			2,01	X	X
			2,51	X	X
			3,01	X	X
		abweichende Aufbauhöhen und Tischmaße auf Anfrage			

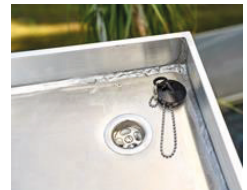

5-Wannen-Pyramidentisch				006		
Stationär/feststehend						
Art.Nr.	Benennung	Abmaße / Beschreibung				
	Pyramidentisch	<ul style="list-style-type: none"> 5 Wannen - Kunststoffwannenbelag 				
		Wannen-Breite				
			0,34	0,445	0,64	
		Länge	1,11	X	X	
			2,01	X	X	
			2,025		X	
			2,05	X		
			2,51	X	X	X
			3,01	X	X	X
abweichende Aufbauhöhen und Tischmaße auf Anfrage						

5-Wannen-Pyramidentisch				006		
Verfahrbar						
Art.Nr.	Benennung	Abmaße / Beschreibung				
	Pyramidentisch	<ul style="list-style-type: none"> 5 Wannen - Kunststoffwannenbelag 2x Lenkrolle 2x Lenk-Stopprolle (diagonal montiert) 				
		Wannen-Breite				
			0,34	0,445	0,64	
		Länge	1,11	X	X	
			2,01	X	X	
			2,025		X	
			2,05	X		
			2,51	X	X	X
			3,01	X	X	X
abweichende Aufbauhöhen und Tischmaße auf Anfrage						

5-Wannen-Pyramidentisch	006
--------------------------------	------------

Stationär/feststehend

Art.Nr.	Benennung	Abmaße / Beschreibung			
	Pyramidentisch	<ul style="list-style-type: none"> • 5 Wannen - Aluminiumbelag 			
		Wannen-Breite			
		Länge		0,34	0,51
			1,11	X	
			2,01	X	X
			2,51	X	X
			3,01	X	X
	abweichende Aufbauhöhen und Tischmaße auf Anfrage				

5-Wannen-Pyramidentisch	006
--------------------------------	------------

Verfahrbar

Art.Nr.	Benennung	Abmaße / Beschreibung			
	Pyramidentisch	<ul style="list-style-type: none"> • 5 Wannen - Aluminiumbelag • 2x Lenkrolle • 2x Lenk-Stopprolle (diagonal montiert) 			
		Wannen-Breite			
		Länge		0,34	0,51
			1,11	X	
			2,01	X	X
			2,51	X	X
			3,01	X	X
	abweichende Aufbauhöhen und Tischmaße auf Anfrage				
					

Arbeitstisch	006
---------------------	------------

Stationär

Art.Nr.	Benennung	Abmaße / Beschreibung			
	Arbeitstisch	<ul style="list-style-type: none"> • Aluminium-Arbeitsplatte • geschweißte Ausführung • Aluminium-Unterbau mit Eckverstrebenungen • 3-seitige Aufkantung ca. 20 cm hoch • Höhenverstellbarer Unterbau • Arbeitsplattenhöhe ca. 90 cm; oder nach Kundenwunsch 			
		Länge			
		Breite			
		1,00	2,00	2,50	3,00
		X	X	X	X
		abweichende Aufbauhöhen und Tischmaße auf Anfrage			
					

Arbeitstisch	006
---------------------	------------

Verfahrbar

Art.Nr.	Benennung	Abmaße / Beschreibung			
	Arbeitstisch	<ul style="list-style-type: none"> • Aluminium-Arbeitsplatte • geschweißte Ausführung • Aluminium-Unterbau mit Eckverstrebenungen • 3-seitige Aufkantung ca. 20 cm hoch • Höhenverstellbarer Unterbau • Arbeitsplattenhöhe ca. 90 cm; oder nach Kundenwunsch • 2x Lenkrolle • 2x Lenk-Stopprolle (diagonal montiert) 			
		Länge			
		Breite			
		1,00	2,00	2,50	3,00
		X	X	X	X
		abweichende Aufbauhöhen und Tischmaße auf Anfrage			
					

Arbeitsplattform	006
-------------------------	------------

Stationär

Art.Nr.	Benennung	Abmaße / Beschreibung
---------	-----------	-----------------------

	Arbeits Tisch	<ul style="list-style-type: none"> Aluminium-Arbeitsplatte geschweißte Ausführung Aluminium-Unterbau mit Eckverstrebungen 3-seitige Aufkantung ca. 20 cm hoch Höhenverstellbarer Unterbau Arbeitsplattenhöhe ca. 90 cm; oder nach Kundenwunsch
		Länge
		2,00 2,50 3,00
Breite	1,00	X X X
	1,25	X X
abweichende Aufbauhöhen und Tischmaße auf Anfrage		

Arbeitsplattform	006
-------------------------	------------

Verfahrbar

Art.Nr.	Benennung	Abmaße / Beschreibung
---------	-----------	-----------------------

	Arbeits Tisch	<ul style="list-style-type: none"> Aluminium-Arbeitsplatte geschweißte Ausführung Aluminium-Unterbau mit Eckverstrebungen 3-seitige Aufkantung ca. 20 cm hoch Höhenverstellbarer Unterbau Arbeitsplattenhöhe ca. 90 cm; oder nach Kundenwunsch 2x Lenkrolle 2x Lenk-Stopprolle (diagonal montiert)
		Länge
		2,00 2,50 3,00
Breite	1,00	X X X
	1,25	X X
abweichende Aufbauhöhen und Tischmaße auf Anfrage		



ZUBEHÖR

Tischdurchführung/Tischventile			006
Art.Nr.	Benennung	Abmaße / Beschreibung	
130024	Tischdurchführung mit Absperrhahn	<ul style="list-style-type: none"> • ¾" Kunststoff 	
Bewässerungsventil			006
Art.Nr.	Benennung	Abmaße / Beschreibung	
	1-Weg Ventil mit 1 x Absperrhahn	<ul style="list-style-type: none"> • ¾" Kunststoff ca. 5,20 ltr/min (3 bar/2 mm Bohrung) 	
	1-Weg Ventil mit 1 x Absperrhahn	<ul style="list-style-type: none"> • ¾" Kunststoff ca. 7,75 ltr/min (3 bar/3 mm Bohrung) 	
130021	1-Weg Ventil mit 1 x Absperrhahn	<ul style="list-style-type: none"> • ¾" Kunststoff ca. 18,5 ltr/min (3 bar/4 mm Bohrung) 	
130022	1-Weg Ventil mit 1 x Absperrhahn	<ul style="list-style-type: none"> • ¾" Kunststoff ca. 32,0 ltr/min (3 bar/5 mm Bohrung) 	
130020	2-Wege Ventil mit 2 x Absperrhahn		
	Quickventil – 2-Wege mit 1 x Absperrhahn		
	Ablauf mit Stopfen		

Siebfilter			006
Art.Nr.	Benennung	Abmaße / Beschreibung	
	Sumpfabdeckung für Kunststoffwannenbeläge		
Systemkleber für Kunststoffwannen			006
Art.Nr.	Benennung	Abmaße / Beschreibung	
130025	Kleber in Kartusche	à 300 ml	
	Kartuschenpresse		
	Kleber im Gebinde	2,5 ltr	
	Kleber im Gebinde	5,0 ltr	
	Kleber im Gebinde	10,0 ltr	
	Kleber im Gebinde	20,0 ltr	
	Klebepistole	600 ml	
	Klebeanleitung	auf Anfrage	
	Sicherheitsdatenblatt	auf Anfrage	
Reparaturecken für Kunststoffwannen			006
Art.Nr.	Benennung	Abmaße / Beschreibung	
	Reparaturecke		
	Klebeanleitung	auf Anfrage	
Reparaturstreifen für Kunststoffwannen			006
Art.Nr.	Benennung	Abmaße / Beschreibung	
	Reparaturstreifen	65 x 2000	
Gummistopfen			006
Art.Nr.	Benennung	Abmaße / Beschreibung	
	Ablaufstopfen	Ø 26/32	
		Weitere Größen auf Anfrage	

Ersatz-Kunststoffwannen										006
einteilige, geschlossene Wannen										
Art.Nr	Benennung	Abmaße / Beschreibung								
	Breite (mm)	Länge (mm)								
		1100	1200	1600	2015	2040	2430	2500	3000	3500
	330	X				X				
	435				X*					
	630	X				X				
	800					X				
	1000	X				X				
	1200		X			X	X	X*		
	1500							X	X	
	1600			X				X	X	X
*gerillter Belag/ **Standardbreiten										
		630	1200	1260						
	CC 555			X						
	½ CC 555	X								
	CC recycled 555			X						
	½ CC 555 recycled	X								
	Euro 800		X							

Ersatz-Kunststoffwannen										006
Zum kleben										
Art.Nr	Benennung	Abmaße / Beschreibung								
		Je nach Belagslänge setzt sich die Wanne wie folgt zusammen Kunststoffwannenbeläge bestehend aus: - Kopfstück mit Sumpf - Kopfstück ohne Sumpf - Mittelplatten - Passstück (Zuschnitt) - **Standardbreiten								
	Breite (mm)	Länge (mm)								
		1000	1500	1980	2000					
	330**				X	kleiner Sumpf, keine Filterabdeckung				
	435**			X		gerillter Belag; keine Filterabdeckung				
	630**				X					
	800				X					
	840				X					
	900				X					
	910**				X	gerillter Belag				

Ersatz-Kunststoffwannen						006
Zum kleben						
Art.Nr	Benennung	Abmaße / Beschreibung				
	Breite (mm)	Länge (mm)				
		1000	1500	1980	2000	
	1000**	X			X	
	1260**				X	
	1280				X	
	1300**				X	
	1320				X	
	1340				X	
	1360**				X	
	1380				X	
	1400**				X	
	1420				X	
	1440**				X	
	1460				X	
	1480				X	
	1500				X	
	1520**				X	
	1540				X	
	1560				X	
	1580				X	
	1600**				X	
	1620**				X	
	1640**				X	
	1660				X	
	1680**				X	
	1700**				X	
	1720				X	
	1740				X	
	1780		X			
	1800**		X			
	1820**		X			
	1880		X			
	1900**		X			
	1920		X			
	1980		X			
	2000		X			
	2020		X			
	2200**		X			

Heizung Elektro-Heizautomaten					007
Art.Nr.	Benennung	Abmaße / Beschreibung	Preis (€) (netto)	Preis (€) (brutto)	
	REMKO, ELT 2-1	2,2 kW; 230V	Stück	---	---
	REMKO, ELT 3-2	3,2 kW; 230V	Stück	---	---
	REMKO, ELT 9-6	9,0 kW; 400V	Stück	---	---
	REMKO, ELT 10-6	10,5 kW; 400V	Stück	---	---
	REMKO, ELT 18-9	18,0kW; 400V	Stück	---	---
	Zubehör auf Anfrage				
					

Heizung Hochtemperatur Elektro-Heizautomat					007
Art.Nr.	Benennung	Abmaße / Beschreibung	Preis (€) (netto)	Preis (€) (brutto)	
	REMKO, ELT 10-HT	10,5kW; 400V	Stück	---	---
	REMKO, ELT 18-HT	18,0kW; 400V	Stück	---	---
	Zubehör auf Anfrage			---	---
					

Heizung Propangas-Heizautomaten					007
Art.Nr.	Benennung	Abmaße / Beschreibung		Preis (€) (netto)	Preis (€) (brutto)
	REMKO, PGM30	10-26kW; 800m³/h	Stück	---	---
	REMKO, PGM60	25-55kW; 1450m³/h	Stück	---	---
	REMKO, PGT30	10-26kW; 800m³/h	Stück	---	---
	REMKO, PGT60	25-55kW; 1450m³/h	Stück	---	---
	REMKO, PGT100	50-100kW; 3600m³/h	Stück	---	---
	Zubehör auf Anfrage			---	---
					

Heizung Öl-Heizautomaten (Heizöl EL / Diesel)					007
Art.Nr.	Benennung	Abmaße / Beschreibung		Preis (€) (netto)	Preis (€) (brutto)
	REMKO, DZH 20-2	20,0kW; 350m³/h	Stück	---	---
	REMKO, DZH 30-2	36,0kW; 605m³/h	Stück	---	---
	REMKO, DZH 50-2	46,0kW; 1400m³/h	Stück	---	---
	REMKO, DZH 90-2	95,0kW; 2500m³/h	Stück	---	---
	Zubehör auf Anfrage			---	---



Heizung Öl-Heizautomaten (Heizöl EL / Diesel)					007
Art.Nr.	Benennung	Abmaße / Beschreibung		Preis (€) (netto)	Preis (€) (brutto)
	REMKO, ATK 25	25,0kW; 1080m³/h	Stück	---	---
	Zubehör auf Anfrage			---	---



Heizung ÖL-Heizautomaten (Ölbrenner)					007
---	--	--	--	--	------------

Art.Nr.	Benennung	Abmaße / Beschreibung	Preis (€) (netto)	Preis (€) (brutto)
	REMKO, CLK 30	29,0kW; 1760m³/h	Stück	---
	REMKO, CLK 50	46,0kW; 3050m³/h	Stück	---
	REMKO, CLK 70	68,0kW; 4920m³/h	Stück	---
	REMKO, CLK 120	114,0kW; 7050m³/h	Stück	---
	REMKO, CLK 150	150,0kW; 9710m³/h	Stück	---
	Zubehör auf Anfrage		---	---



Heizung Gas-Heizautomaten (Propangasbrenner)					007
---	--	--	--	--	------------

Art.Nr.	Benennung	Abmaße / Beschreibung	Preis (€) (netto)	Preis (€) (brutto)
	REMKO, CLK 30	29,0kW; 1760m³/h	Stück	---
	REMKO, CLK 50	46,0kW; 3050m³/h	Stück	---
	REMKO, CLK 70	68,0kW; 4920m³/h	Stück	---
	REMKO, CLK 120	114,0kW; 7050m³/h	Stück	---
	REMKO, CLK 150	150,0kW; 9710m³/h	Stück	---
	Zubehör auf Anfrage		---	---



Wachstumshilfe					008
Art.Nr.	Benennung	Abmaße / Beschreibung		Preis (€) (netto)	Preis (€) (brutto)
9522	Wachstumshilfe - Kopf		Stück	---	---
9524	Wachstumshilfe - Schrägstütze		Stück	---	---
9523	Wachstumshilfe- Mittelstütze		Stück	---	---
9525	Wachstumshilfe Adapter	L=300mm	Stück	---	---
9527	Wachstumshilfe Adapter	L= 500mm	Stück	---	---
9526	Wachstumshilfe Adapter	L=600mm	Stück	---	---
					

Heu-Raufe

009

Heuraufe mit Futternetz – geschützte Konstruktion

Die gesamte Konstruktion ist als Schraubsystem konzipiert und damit schnell und einfach aufzubauen. Rundballen oder Rechteckballen können schnell mit dem Frontlader in die Heuraufe gesetzt werden. Der Netzbügel wird anschließend über den Ballen geschwenkt. Eine optimale Futterdosierung für Ihr Pferd!





Bild zeigt teilweise Optionen

Art.Nr.	Benennung	Abmaße / Beschreibung	
	Wanne, verzinkter Stahl	1870 x 2070 x 700	
	Dach, Kunststoffwelle	transparent	
	Bügel mit Befestigung		
	Netz	Maschenweite 30 x 30	
	Netz	Maschenweite 45 x 45	
	Netz	Maschenweite 60 x 60	

Gewächshaus-Folien

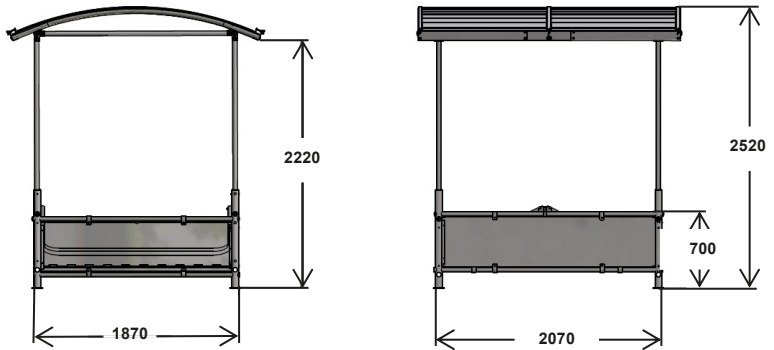
Als Spezialist für den Gewächshausbau bieten wir Ihnen ein großes Sortiment an Folien und Schattenleinen an. Qualitativ hochwertige, moderne und langlebige Gewächshausfolien namhafter Hersteller schützen Ihre Pflanzen vor Wind und Wetter. Darüber hinaus sorgen sie für eine perfekt ausbalancierte, bedarfsorientierte UV-Lichtbestrahlung und damit für optimale Wachstumsbedingungen. Egal ob es um die Ausstattung eines Neubaus oder um den Austausch der Bedachung eines bestehenden Gewächshauses geht: Bei uns finden Sie genau die Folie, die für Ihre Kulturen am besten geeignet ist. Auf Anfrage schneiden wir diese auch individuell zu.

Folien und Zubehör					010	
Art.Nr.	Benennung	Abmaße / Beschreibung		Preis (€) (netto)	Preis (€) (brutto)	
13009	Folie, transparent	Lumisol PGH-UV5 / UVB open, B= 5m, 200ym	m	---	---	
13001	Folie, transparent	Lumisol PGH-UV5 / UVB open, B= 8m, 200ym	m	---	---	
13002	Folie, transparent	Lumisol PGH-UV5 / UVB open, B=10m, 200ym	m	---	---	
13003	Folie, transparent	Lumisol PGH-UV5 / UVB open, B=12m, 200ym	m	---	---	
13004	Folie, transparent	Lumisol PGH-UV5 / UVB open, B=14m, 200ym	m	---	---	
13015	Folie, transparent	Lumisol PGH-UV5 / UVB open, B=16m, 200ym	m	---	---	
						
Folien und Zubehör					009	
Art.Nr.	Benennung	Abmaße / Beschreibung		Preis (€) (netto)	Preis (€) (brutto)	
	Folie, transparent	UV M42 window, 180ym	m ²	---	---	
	Folie, transparent	Lumisol Diffused AF, UVB open	m ²	---	---	

Folien und Zubehör					010
Art.Nr.	Benennung	Abmaße / Beschreibung		Preis (€) (netto)	Preis (€) (brutto)
7005010	Dachfolie, Transparent	7m x 3m	Stück	---	---
7030255	Dachfolie, Transparent	7m x 4m	Stück	---	---
Folien und Zubehör					010
Art.Nr.	Benennung	Abmaße / Beschreibung		Preis (€) (netto)	Preis (€) (brutto)
13013	Schlauchfolie, transparent	B=1,66m, mit Faden	m	---	---
13017	Schlauchfolie, transparent	B= 2,15m, mit Faden	m	---	---
9476	Schlauchfolie, transparent	BR 600, L=9,30m mit Seile	Stück	---	---
9475	Schlauchfolie, transparent	BR 700, L=11,20m mit Seile	Stück	---	---
9471	Schlauchfolie, transparent	BR 800, L=12,20m mit Seile	Stück	---	---
9481	Schlauchfolie, transparent	Typ 1000, L=14,80m mit Seile	Stück	---	---
9482	Schlauchfolie, transparent	Typ 1200, L=17m mit Seile	Stück	---	---
9478	Schlauchfolie, transparent	Typ 700, L=10,80m mit Seile	Stück	---	---
9480	Schlauchfolie, transparent	Typ 850, L=12,80m mit Seile	Stück	---	---
					

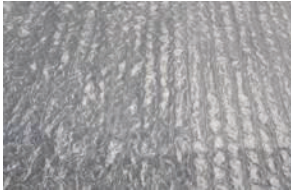

Folien und Zubehör					010	
Art.Nr.	Benennung	Abmaße / Beschreibung		Preis (€) (netto)	Preis (€) (brutto)	
9494	Lüfterfolie, transparent	BR 800, L=12,20m mit Seile		Stück	---	---
9493	Lüfterfolie, transparent	Typ 700, L=10,80m mit Seile		Stück	---	---
9486	Lüfterfolie, transparent	Typ 850, L=12,80m mit Seile		Stück	---	---
9487	Lüfterfolie, transparent	Typ 1000, L=14,80m mit Seile		Stück	---	---
9488	Lüfterfolie, transparent	Typ 1200, L=17,00m mit Seile		Stück	---	---
Folien und Zubehör					010	
Art.Nr.	Benennung	Abmaße / Beschreibung		Preis (€) (netto)	Preis (€) (brutto)	
13019	Milchfolie	200 µm B=10m	m	---	---	
						
Folien und Zubehör					010	
Art.Nr.	Benennung	Abmaße / Beschreibung		Preis (€) (netto)	Preis (€) (brutto)	
13011	Abdeckfolie, grün-weiß	B=14,50m, 250µm	m	---	---	
						

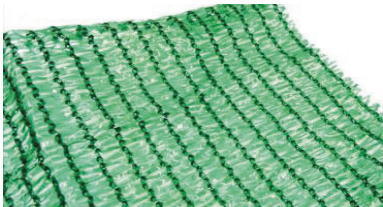
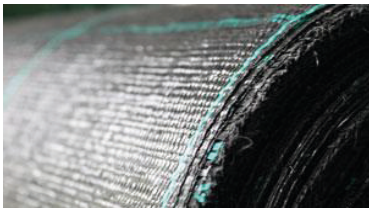
Folien und Zubehör					010
Art.Nr.	Benennung	Abmaße / Beschreibung		Preis (€) (netto)	Preis (€) (brutto)
13085	LKW Plane	690g/m ²	m ²	---	---
13086	LKW Plane	900g/m ²	m ²	---	---
					
Folien und Zubehör					010
Art.Nr.	Benennung	Abmaße / Beschreibung		Preis (€) (netto)	Preis (€) (brutto)
13058	Luftpolsterfolie	B=3,00m	m	---	---
13059	Luftpolsterfolie	B=3,50m	m	---	---
13060	Luftpolsterfolie	B=4,00m	m	---	---
					

Folien und Zubehör					010	
Art.Nr.	Benennung	Abmaße / Beschreibung		Preis (€) (netto)	Preis (€) (brutto)	
13081	Schattenleinen	Typ 5.201		m ²	---	---
13082	Schattenleinen	B=6m		m	---	---
13083	Schattenleinen	B=8m		m	---	---
13084	Schattenleinen	B=12m		m	---	---
						
Folien und Zubehör					010	
Art.Nr.	Benennung	Abmaße / Beschreibung		Preis (€) (netto)	Preis (€) (brutto)	
13091	Bändchengewebe (Mypex)	B=4,2m		m	---	---
13092	Bändchengewebe (Mypex)	B=5,2m		m	---	---
						

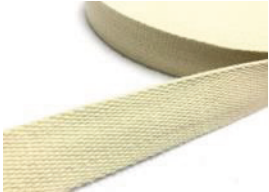

Folien und Zubehör					010
Art.Nr.	Benennung	Abmaße / Beschreibung	Preis (€) (netto)	Preis (€) (brutto)	
13093	Nägel für Bändchengewebe (groß)		Stück	---	---
					
Folien und Zubehör					010
Art.Nr.	Benennung	Abmaße / Beschreibung	Preis (€) (netto)	Preis (€) (brutto)	
13020	Insektenschutznetz	0,28 x0,78mm Maschenweite	m ²	---	---
Folien und Zubehör					010
Art.Nr.	Benennung	Abmaße / Beschreibung	Preis (€) (netto)	Preis (€) (brutto)	
16006	Einschlagleiste (Miehe) 2 teilig	L= 2m	Stück	---	---
					

Folien und Zubehör					010
Art.Nr.	Benennung	Abmaße / Beschreibung		Preis (€) (netto)	Preis (€) (brutto)
16004	Einschlagleiste (nur mit Hohlseele)	L= 2m	Stück	---	---
16005	Hohlseele (nur mit Einschlagleiste)	L= 2m	Stück	---	---
					
Folien und Zubehör					010
Art.Nr.	Benennung	Abmaße / Beschreibung		Preis (€) (netto)	Preis (€) (brutto)
16001	Einschlagleiste PVC Poppen	L= 4m	Stück	---	---
					
Folien und Zubehör					010
Art.Nr.	Benennung	Abmaße / Beschreibung		Preis (€) (netto)	Preis (€) (brutto)
22076	Einschlagleiste mit Keder	L= 3m	Stück	---	---

Folien und Zubehör					010
Art.Nr.	Benennung	Abmaße / Beschreibung		Preis (€) (netto)	Preis (€) (brutto)
16002	V-Leiste Rovero	L=2m	Stück	---	---
					
Folien und Zubehör					010
Art.Nr.	Benennung	Abmaße / Beschreibung		Preis (€) (netto)	Preis (€) (brutto)
20039	Gurtband	b=14mm (Rolle 50m)	m	---	---
20139	Gurtband	b=23mm (Rolle 50m)	m	---	---
					
Folien und Zubehör					010
Art.Nr.	Benennung	Abmaße / Beschreibung		Preis (€) (netto)	Preis (€) (brutto)
20040	Gurtbandronden inkl.2 Schellen	für Rohr 3/4"	Stück	---	---
20041	Gurtbandronden inkl.2 Schellen	für Rohr 1"	Stück	---	---
					

Folien und Zubehör					010
Art.Nr.	Benennung	Abmaße / Beschreibung		Preis (€) (netto)	Preis (€) (brutto)
9508	Klemmschlauch	Ø 1/2"		m	---
9507	Klemmschlauch	Ø 1"		m	---
9505	Klemmschlauch	Ø 1 1/4"		m	---
9506	Klemmschlauch	Ø 1 1/2"		m	---
9500	Klemmschlauch	Ø 1", L= 5m		Stück	---
9501	Klemmschlauch	Ø 1", L= 10m		Stück	---
9502	Klemmschlauch	Ø 1", L= 12m		Stück	---
9503	Klemmschlauch	Ø 1", L= 13m		Stück	---
9504	Klemmschlauch	Ø 1", L= 28m		Stück	---
					

Folien und Zubehör					010
Art.Nr.	Benennung	Abmaße / Beschreibung		Preis (€) (netto)	Preis (€) (brutto)
20000	Kunststoffclips	3/4"		Stück	---
20011	Kunststoffclips	1"		Stück	---
					

Folien und Zubehör					010	
Art.Nr.	Benennung	Abmaße / Beschreibung		Preis (€) (netto)	Preis (€) (brutto)	
13101	Metalclips	1/2"	Stück	---	---	
13102	Metalclips	3/4"	Stück	---	---	
13103	Metalclips	1"	Stück	---	---	
13104	Metalclips	1 1/4 "	Stück	---	---	
13105	Metalclips	2"	Stück	---	---	
						
Folien und Zubehör					010	
Art.Nr.	Benennung	Abmaße / Beschreibung		Preis (€) (netto)	Preis (€) (brutto)	
20043	Perlonschnur	Rolle 100m	Stück	---	---	
20012	Perlonschnur	Rolle 700m	Stück	---	---	
						

Folien und Zubehör					010
Art.Nr.	Benennung	Abmaße / Beschreibung		Preis (€) (netto)	Preis (€) (brutto)
13027	Seil mit Kette	Typ BR 600, L=8,90m	Stück	---	---
13028	Seil mit Kette	Typ BR700, L=10,80m	Stück	---	---
13029	Seil mit Kette	Typ BR 800, L=11,80m	Stück	---	---
13030	Seil mit Kette	Typ 700, L=11m	Stück	---	---
13031	Seil mit Kette	Typ 850, L=12,20m	Stück	---	---
13032	Seil mit Kette	Typ 1000, L=14m	Stück	---	---
13033	Seil mit Kette	Typ 1200, L=16,40m	Stück	---	---
					

Folien und Zubehör					010
Art.Nr.	Benennung	Abmaße / Beschreibung		Preis (€) (netto)	Preis (€) (brutto)
14058	Masch. Schrauben mit Bohrung	M16 x 25mm	Stück	---	---
					

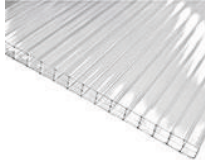
Dach und Wand					011
Art.Nr.	Benennung	Abmaße / Beschreibung		Preis (€) (netto)	Preis (€) (brutto)
13021	Hohlkammerprofil	2,10m x 6,00m, t=6,00mm	Stück	---	---
	Weiter Plattenstärken und Farben auf Anfrage			---	---
					

Dach und Wand					011
Art.Nr.	Benennung	Abmaße / Beschreibung		Preis (€) (netto)	Preis (€) (brutto)
13023	Wellplatten, transparent	B=1,12m, L= 6m	Stück	---	---
13024	Wellplatten, transparent	B=1,12m, L= 7m	Stück	---	---
13025	Wellplatten, weiss	B=1,12m, L= 6m	Stück	---	---
	Weiter Plattenstärken und Farben auf Anfrage				
					

Dach und Wand					011
Art.Nr.	Benennung	Abmaße / Beschreibung		Preis (€) (netto)	Preis (€) (brutto)
13022	H- Schiene, transparent	L= 6m (für 6mm Hohlkammerprofil)	Stück	---	---
					

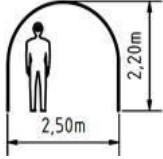
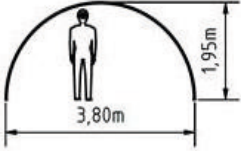
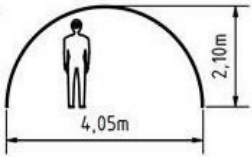
Bogen					012
Art.Nr.	Benennung	Abmaße / Beschreibung	Preis (€) (netto)	Preis (€) (brutto)	
9010	Bogen	Typ 250, (26,9x2x4.000mm)	Stück	---	---
9026	Bogen	Typ 250 mit Schrauben	Stück	---	---
					
Bogen					012
Art.Nr.	Benennung	Abmaße / Beschreibung	Preis (€) (netto)	Preis (€) (brutto)	
9070	Bogen	Typ 380, (26,9x2x6.000mm)	Stück	---	---
					
Bogen					012
Art.Nr.	Benennung	Abmaße / Beschreibung	Preis (€) (netto)	Preis (€) (brutto)	
9071	Bogen	Typ 405, (26,9x2x6.400mm)	Stück	---	---
					

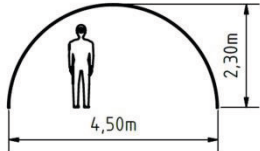
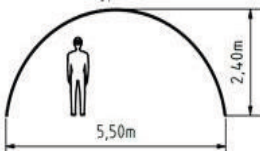
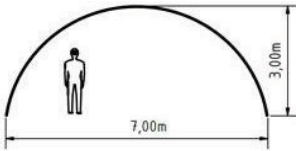
Bogen					012
Art.Nr.	Benennung	Abmaße / Beschreibung	Preis (€) (netto)	Preis (€) (brutto)	
9072	Bogen	Typ 450, (26,9x2x7.000mm)	Stück	---	---
					
Bogen					012
Art.Nr.	Benennung	Abmaße / Beschreibung	Preis (€) (netto)	Preis (€) (brutto)	
9073	Bogen	Typ 550, (33,7x2x8.000mm)	Stück	---	---
					
Bogen					012
Art.Nr.	Benennung	Abmaße / Beschreibung	Preis (€) (netto)	Preis (€) (brutto)	
9074	Bogen	Typ 700, (42,3x2x10.000mm)	Stück	---	---
					

Bogen					012
Art.Nr.	Benennung	Abmaße / Beschreibung		Preis (€) (netto)	Preis (€) (brutto)
9080	Halbbogen	Typ 850, (60,3x2x6.000mm)	Stück	---	---
9081	Halbbogen	Typ 1000, (60,3x2x7000mm)	Stück	---	---
9082	Halbbogen	Typ 1200, (60,3x2x8150mm)	Stück	---	---
9083	Halbbogen	Typ 860ST, (60,3x2x7000mm)	Stück	---	---
9084	Halbbogen	Typ 970ST, (60,3x2x7500mm)	Stück	---	---
9085	Halbbogen	Typ 1200ST, (60,3x2x8500mm)	Stück	---	---
					
Bogen					012
Art.Nr.	Benennung	Abmaße / Beschreibung		Preis (€) (netto)	Preis (€) (brutto)
9068	Halbbogen Dachlüftung	Typ 1200ST	Stück	---	---
9069	Halbbogen Dachlüftung	Typ 970ST	Stück	---	---

Giebel					013
Art.Nr.	Benennung	Abmaße / Beschreibung		Preis (€) (netto)	Preis (€) (brutto)
9045	Giebel mit Oberteil	Typ 1200ST (ohne Tür)	Stück	---	---
Giebel					013
Art.Nr.	Benennung	Abmaße / Beschreibung		Preis (€) (netto)	Preis (€) (brutto)
9020	Giebel	Typ 380	Stück	---	---
9015	Giebel, Endbogen mit Kreuz	Typ 380	Stück	---	---
9030	Giebel für geteilte Tür	Typ 380	Stück	---	---
Giebel					013
Art.Nr.	Benennung	Abmaße / Beschreibung		Preis (€) (netto)	Preis (€) (brutto)
9021	Giebel	Typ 405	Stück	---	---
9016	Giebel, Endbogen mit Kreuz	Typ 405	Stück	---	---
9031	Giebel für geteilte Tür	Typ 405	Stück	---	---
Giebel					013
Art.Nr.	Benennung	Abmaße / Beschreibung		Preis (€) (netto)	Preis (€) (brutto)
9022	Giebel	Typ 450	Stück	---	---
9017	Giebel, Endbogen mit Kreuz	Typ 450	Stück	---	---
9032	Giebel für geteilte Tür	Typ 450	Stück	---	---

Giebel					013	
Art.Nr.	Benennung	Abmaße / Beschreibung		Preis (€) (netto)	Preis (€) (brutto)	
9023	Giebel	Typ 550	Stück	---	---	
9018	Giebel, Endbogen mit Kreuz	Typ 550	Stück	---	---	
9033	Giebel für geteilte Tür	Typ 550	Stück	---	---	

Giebel					013	
Art.Nr.	Benennung	Abmaße / Beschreibung		Preis (€) (netto)	Preis (€) (brutto)	
9025	Giebel	Typ 700	Stück	---	---	
9019	Giebel, Endbogen mit Kreuz	Typ 700	Stück	---	---	

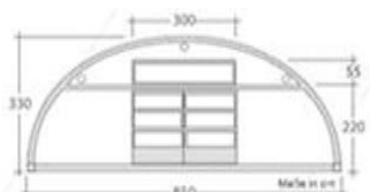
Giebel					013	
Art.Nr.	Benennung	Abmaße / Beschreibung		Preis (€) (netto)	Preis (€) (brutto)	
9040	Giebel mit Oberteil	Typ 850	Stück	---	---	
						

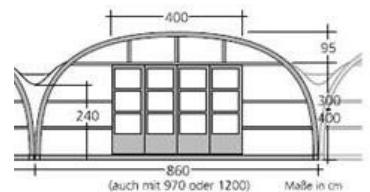
Giebel					013	
Art.Nr.	Benennung	Abmaße / Beschreibung		Preis (€) (netto)	Preis (€) (brutto)	
9043	Giebel mit Oberteil	Typ 860ST	Stück	---	---	
						

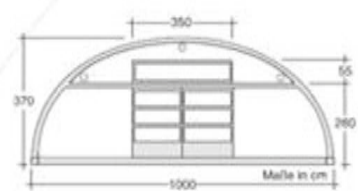
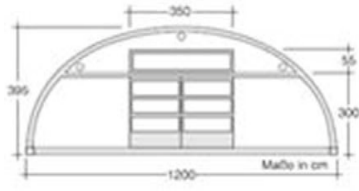
Giebel					013
Art.Nr.	Benennung	Abmaße / Beschreibung	Preis (€) (netto)	Preis (€) (brutto)	
9041	Giebel mit Oberteil	Typ 1000 (ohne Tür)	Stück	---	---
					
Giebel					013
Art.Nr.	Benennung	Abmaße / Beschreibung	Preis (€) (netto)	Preis (€) (brutto)	
9042	Giebel mit Oberteil	Typ 1200 (ohne Tür)	Stück	---	---
					

Giebel					013	
Art.Nr.	Benennung	Abmaße / Beschreibung		Preis (€) (netto)	Preis (€) (brutto)	
9044	Giebel mit Oberteil	Typ 970ST	Stück	---	---	
Giebel					013	
Art.Nr.	Benennung	Abmaße / Beschreibung		Preis (€) (netto)	Preis (€) (brutto)	
9046	Giebel Spitzdach mit Oberteil	1000SD	Stück	---	---	
9047	Giebel Spitzdach mit Oberteil	1200SD	Stück	---	---	
9048	Giebel Spitzdach mit Oberteil	800SD	Stück	---	---	
Giebel					013	
Art.Nr.	Benennung	Abmaße / Beschreibung		Preis (€) (netto)	Preis (€) (brutto)	
9050	Giebelpfosten	Typ 380-700 (Mittleres Maß 2,5 m)	Stück	---	---	
Giebel					013	
Art.Nr.	Benennung	Abmaße / Beschreibung		Preis (€) (netto)	Preis (€) (brutto)	
9060	Giebelpfosten	Typ ab 850 (Mittleres Maß 3,5 m)	Stück	---	---	

Bleche, Abkantungen					014	
Art.Nr.	Benennung	Abmaße / Beschreibung		Preis (€) (netto)	Preis (€) (brutto)	
9462	Winkelblech	Typ 800SD/ 1000SD / 1200SD		Stück	---	---
						
Bleche, Abkantungen					014	
Art.Nr.	Benennung	Abmaße / Beschreibung		Preis (€) (netto)	Preis (€) (brutto)	
9452	Tengelblech	Typ 1200ST, Anfangsstück links		Stück	---	---
9453	Tengelblech	Typ 1200ST, Anfangsstück rechts		Stück	---	---
9454	Tengelblech	Typ 860/970ST, Anfangsstück links		Stück	---	---
9455	Tengelblech	Typ 860/970ST, Anfangsstück rechts		Stück	---	---
9459	Tengelblech	für Dachlüftung		Stück	---	---
9458	Tengelblech	alle ST-Typen, Kopfstück		Stück	---	---
9456	Tengelblech	alle ST-Typen, Mittelstück links		Stück	---	---
9457	Tengelblech	alle ST-Typen, Mittelstück rechts		Stück	---	---
9460	Tengelblech	Typ 850		Stück	---	---

Bleche, Abkantungen					014
Art.Nr.	Benennung	Abmaße / Beschreibung	Preis (€) (netto)	Preis (€) (brutto)	
9265	U-Abkantungen	Typ 850,1000	Stück	---	---
					

Bleche, Abkantungen					014
Art.Nr.	Benennung	Abmaße / Beschreibung	Preis (€) (netto)	Preis (€) (brutto)	
9461	Abdeckblech für Karnickelfang aus Stegdoppelplatten	L=3m	Stück	---	---

Bleche, Abkantungen					014
Art.Nr.	Benennung	Abmaße / Beschreibung	Preis (€) (netto)	Preis (€) (brutto)	
9554	Abschlußblech Dachlüftung		Stück	---	---
					

Bleche, Abkantungen					014
Art.Nr.	Benennung	Abmaße / Beschreibung	Preis (€) (netto)	Preis (€) (brutto)	
9427	Halteblech, gerade	TYp 850	Stück	---	---

Bleche, Abkantungen					014
Art.Nr.	Benennung	Abmaße / Beschreibung		Preis (€) (netto)	Preis (€) (brutto)
9428	Halteblech, gerade	Typ 860ST, 970ST, 1200ST	Stück	---	---
Bleche, Abkantungen					014
Art.Nr.	Benennung	Abmaße / Beschreibung		Preis (€) (netto)	Preis (€) (brutto)
9425	Halteblech, gerade, links	Typ 1000/1200	Stück	---	---
Bleche, Abkantungen					014
Art.Nr.	Benennung	Abmaße / Beschreibung		Preis (€) (netto)	Preis (€) (brutto)
9426	Halteblech, gerade, rechts	Typ 1000/1200	Stück	---	---
Bleche, Abkantungen					014
Art.Nr.	Benennung	Abmaße / Beschreibung		Preis (€) (netto)	Preis (€) (brutto)
9422	Halteblech, Mitte	Typ 1000	Stück	---	---
Bleche, Abkantungen					014
Art.Nr.	Benennung	Abmaße / Beschreibung		Preis (€) (netto)	Preis (€) (brutto)
9421	Halteblech, Mitte	Typ 1200	Stück	---	---

Bleche, Abkantungen					014
Art.Nr.	Benennung	Abmaße / Beschreibung		Preis (€) (netto)	Preis (€) (brutto)
9423	Halteblech, schräg, links	alle Typen	Stück	---	---
Bleche, Abkantungen					014
Art.Nr.	Benennung	Abmaße / Beschreibung		Preis (€) (netto)	Preis (€) (brutto)
9424	Halteblech, schräg, rechts	alle Typen	Stück	---	---
Bleche, Abkantungen					014
Art.Nr.	Benennung	Abmaße / Beschreibung		Preis (€) (netto)	Preis (€) (brutto)
9206	Sichtschutzblende	Typ 1000, 1200	Stück	---	---
9207	Sichtschutzblende	Typ 850	Stück	---	---
Bleche, Abkantungen					014
Art.Nr.	Benennung	Abmaße / Beschreibung		Preis (€) (netto)	Preis (€) (brutto)
9543	Führungsblech für Kettengetriebe		Stück	---	---
					

Gewächshausrahmen (Einzelteile)					015	
Art.Nr.	Benennung	Abmaße / Beschreibung		Preis (€) (netto)	Preis (€) (brutto)	
9312	Rohrrahmenträger	Typ 380,405, 450 mit 10mm Bohrg.		Stück	---	---
9315	Rohrrahmenträger	Typ 380, 405, 450 mit 10mm Bohrg. und Ösen		Stück	---	---
9302	Rohrrahmenträger	Typ 550 mit 10mm Bohrg.		Stück	---	---
9305	Rohrrahmenträger	Typ 550 mit 10mm Bohrg. und Ösen		Stück	---	---
9272	Rohrrahmenträger	Typ 700 mit 10mm Bohrg.		Stück	---	---
9275	Rohrrahmenträger	Typ 700 mit Aluprofil; 16,5mm Bohrung und Ösen		Stück	---	---
9282	Rohrrahmenträger	Typ 850, 1000, 1200 mit 10mm Bohrg.		Stück	---	---
9285	Rohrrahmenträger	Typ 850, 1000, 1200 mit Aluprofil; 16,5mm Bohrg. und Ösen		Stück	---	---
Gewächshausrahmen (Einzelteile)					015	
Art.Nr.	Benennung	Abmaße / Beschreibung		Preis (€) (netto)	Preis (€) (brutto)	
9241	Längsrohr 5,97m	L= 5,97m		Stück	---	---
9240	Längsrohr aus 25iger Quadratrohr 5,97m	L= 5,97m		Stück	---	---

Gewächshausrahmen (Einzelteile)					015	
Art.Nr.	Benennung	Abmaße / Beschreibung		Preis (€) (netto)	Preis (€) (brutto)	
9293	Querrohr	L=1,42m	Stück	---	---	
9291	Querrohr	L= 1,9m, 2xBohrung	Stück	---	---	
9292	Querrohr	L=1,9m, 4x Bohrung	Stück	---	---	
9294	Querrohr mit Aluwinkel	L= 1,9m	Stück	---	---	
9321	Querrohr mit plattgedrückten Enden	Typ 380, 405, 450, 550	Stück	---	---	
9324	Querrohr mit Zusatzbügel	Typ 380, 405, 450, 550	Stück	---	---	
9322	Querrohr für Lüftungssegmente	Typ 380, 405, 450, 550	Stück	---	---	
9323	Querrohre für Führungsrohr	Typ 380, 405, 450, 550	Stück	---	---	
Gewächshausrahmen (Einzelteile)					015	
Art.Nr.	Benennung	Abmaße / Beschreibung		Preis (€) (netto)	Preis (€) (brutto)	
9099	Dachrohr	800SD	Stück	---	---	
9086	Dachrohr	1000SD	Stück	---	---	
9075	Dachrohr	1200SD	Stück	---	---	

Gewächshausrahmen (Einzelteile)					015	
Art.Nr.	Benennung	Abmaße / Beschreibung		Preis (€) (netto)	Preis (€) (brutto)	
9222	Querstrebe/Unterzug	L= 5,97m, Typ 850	Stück	---	---	
9220	Querstrebe/Unterzug	L= 7,00m, Typ 1000	Stück	---	---	
9221	Querstrebe/Unterzug	L= 6,32m, Typ 860ST	Stück	---	---	
9233	Querstrebe/Unterzug	L= 1,65m, Typ 970ST	Stück	---	---	
9225	Querstrebe/Unterzug	L= 3,69m, Typ 970ST	Stück	---	---	
9235	Querstrebe/Unterzug	L= 0,66m, Typ 1200ST	Stück	---	---	
9234	Querstrebe/Unterzug	L= 1,50m, Typ 1200ST	Stück	---	---	
9226	Querstrebe/Unterzug	L= 3,50m, Typ 1200ST	Stück	---	---	
9223	Querstrebe/Unterzug	L= 4,12m, Typ 1200ST	Stück	---	---	
9569	Querstrebe/Unterzug	L= 1,25m, Typ 800SD	Stück	---	---	
9567	Querstrebe/Unterzug	L= 3,91m, Typ 800SD	Stück	---	---	
9238	Querstrebe/Unterzug	L= 1,46m, Typ 1000SD	Stück	---	---	
9237	Querstrebe/Unterzug	L= 2,65m, Typ 1000SD	Stück	---	---	
9236	Querstrebe/Unterzug	L= 4,895m, Typ 1000SD	Stück	---	---	
9218	Querstrebe/Unterzug	L= 0,93m, Typ 1200SD	Stück	---	---	
9232	Querstrebe/Unterzug	L= 1,705m, Typ 1200	Stück	---	---	
9219	Querstrebe/Unterzug	L= 1,98m, Typ 1200SD	Stück	---	---	
9224	Querstrebe/Unterzug	L= 3,85m, Typ 1200	Stück	---	---	
9208	Querstrebe/Unterzug	L= 5,90m, Typ 1200SD	Stück	---	---	
Gewächshausrahmen (Einzelteile)					015	
Art.Nr.	Benennung	Abmaße / Beschreibung		Preis (€) (netto)	Preis (€) (brutto)	
9231	Strebe	L=1,98m	Stück	---	---	
9230	Strebe	L=2,98m	Stück	---	---	

Gewächshausrahmen (Einzelteile)					015	
Art.Nr.	Benennung	Abmaße / Beschreibung		Preis (€) (netto)	Preis (€) (brutto)	
9533	S-Haken für Querstreben	Typ 1000	Stück	---	---	
9531	S-Haken für Querstreben	Typ 850	Stück	---	---	
9532	S-Haken für Querstreben	Typ 860ST	Stück	---	---	
Gewächshausrahmen (Einzelteile)					015	
Art.Nr.	Benennung	Abmaße / Beschreibung		Preis (€) (netto)	Preis (€) (brutto)	
9087	Stehwandrohr	Typ 800SD, 1000SD, 1200SD	Stück	---	---	

Gewächshausrahmen (Einzelteile)					015	
Art.Nr.	Benennung	Abmaße / Beschreibung		Preis (€) (netto)	Preis (€) (brutto)	
9333	Untergurt (r/l)	Typ 250 mit Anker, Anfang 1,5m	Stück	---	---	
9334	Untergurt (r/l)	Typ 250 mit Anker, Ende 1,5m	Stück	---	---	
9335	Untergurt (r/l)	Typ 250 mit Anker, Zwischenstück 1,5m	Stück	---	---	
9357	Untergurt (r/l)	Typ 380 ,405, 450 mit Anker, Anfang 3m	Stück	---	---	
9350	Untergurt (r/l)	Typ 380, 405, 450 mit Anker, Anfang 6m	Stück	---	---	
9351	Untergurt (r/l)	Typ 380, 405, 450 mit Anker, Zwischenstück 6m	Stück	---	---	
9352	Untergurt (r/l)	Typ 380, 405, 450 mit Anker, Zwischenstück 4,5m	Stück	---	---	
9353	Untergurt (r/l)	Typ 380, 405, 450 mit Anker, Zwischenstück 3m	Stück	---	---	
9354	Untergurt (r/l)	Typ 380, 405, 450 mit Anker, Ende 6m	Stück	---	---	
9355	Untergurt (r/l)	Typ 380, 405, 450 mit Anker, Ende 3m	Stück	---	---	
9356	Untergurt (r/l)	Typ 380, 405, 450 mit Anker, Ende 4,5m	Stück	---	---	
9380	Untergurt (r/l)	Typ 380, 405, 450 mit Haken, Anfang 6,4m	Stück	---	---	
9385	Untergurt (r/l)	Typ 380, 405, 450 mit Haken, Ende 4,5m	Stück	---	---	
9384	Untergurt (r/l)	Typ 380, 405, 450 mit Haken, Ende 6m	Stück	---	---	

Gewächshausrahmen (Einzelteile)					015	
Art.Nr.	Benennung	Abmaße / Beschreibung		Preis (€) (netto)	Preis (€) (brutto)	
9383	Untergurt (r/l)	Typ 380, 405, 450 mit Haken, Zwischenstück 3m	Stück	---	---	
9382	Untergurt (r/l)	Typ 380, 405, 450 mit Haken, Zwischenstück 4,5m	Stück	---	---	
9381	Untergurt (r/l)	Typ 380, 405, 450 mit Haken, Zwischenstück 6m	Stück	---	---	
9342	Untergurt (r/l)	Typ 380, 405, 450 Standard 3m	Stück	---	---	
9341	Untergurt (r/l)	Typ 380, 405, 450 Standard 4,5m	Stück	---	---	
9340	Untergurt (r/l)	Typ 380, 405, 450 Standard 6m	Stück	---	---	
9345	Untergurt (r/l)	Typ 380, 405, 450 Standard mit Haken, 3m	Stück	---	---	
9344	Untergurt (r/l)	Typ 380, 405, 450 Standard mit Haken, 4,5m	Stück	---	---	
9343	Untergurt (r/l)	Typ 380, 405, 450 Standard mit Haken, 6m	Stück	---	---	
9367	Untergurt (r/l)	Typ 550 mit Anker, Anfang 3m	Stück	---	---	
9360	Untergurt (r/l)	Typ 550 mit Anker, Anfang 6m	Stück	---	---	
9365	Untergurt (r/l)	Typ 550 mit Anker, Ende 3m	Stück	---	---	
9366	Untergurt (r/l)	Typ 550 mit Anker, Ende 4,5m	Stück	---	---	
9364	Untergurt (r/l)	Typ 550 mit Anker, Ende 6m	Stück	---	---	

Gewächshausrahmen (Einzelteile)					015	
Art.Nr.	Benennung	Abmaße / Beschreibung		Preis (€) (netto)	Preis (€) (brutto)	
9363	Untergurt (r/l)	Typ 550 mit Anker, Zwischenstück 3m	Stück	---	---	
9362	Untergurt (r/l)	Typ 550 mit Anker, Zwischenstück 4,5m	Stück	---	---	
9361	Untergurt (r/l)	Typ 550 mit Anker, Zwischenstück 6m	Stück	---	---	
9368	Untergurt (r/l)	Typ 550 mit Anker, Standard 3m	Stück	---	---	
9369	Untergurt (r/l)	Typ 550 mit Anker, Standard 4,5m	Stück	---	---	
9405	Untergurt (r/l)	Typ 550 mit Anker, Standard 6m	Stück	---	---	
9390	Untergurt (r/l)	Typ 550 mit Haken, Anfang 6,4m	Stück	---	---	
9394	Untergurt (r/l)	Typ 550 mit Hanken, Ende 6m	Stück	---	---	
9393	Untergurt (r/l)	Typ 550 mit Haken, Zwischenstück 3m	Stück	---	---	
9392	Untergurt (r/l)	Typ 550 mit Haken, Zwischenstück 4,5m	Stück	---	---	
9391	Untergurt (r/l)	Typ 550 mit Haken, Zwischenstück 6m	Stück	---	---	
9377	Untergurt (r/l)	Typ 700 mit Anker, Anfang 3m	Stück	---	---	
9370	Untergurt (r/l)	Typ 700 mit Anker, Anfang 6m	Stück	---	---	
9375	Untergurt (r/l)	Typ 700 mit Anker, Ende 3m	Stück	---	---	
9374	Untergurt (r/l)	Typ 700 mit Anker, Ende 6m	Stück	---	---	
9376	Untergurt (r/l)	Typ 700 mit Anker, Ende 4,5m	Stück	---	---	

Gewächshausrahmen (Einzelteile)					015	
Art.Nr.	Benennung	Abmaße / Beschreibung		Preis (€) (netto)	Preis (€) (brutto)	
9378	Untergurt (r/l)	Typ 700 mit Anker, Standard 3m	Stück	---	---	
9379	Untergurt (r/l)	Typ 700 mit Anker, Standard 4,5m	Stück	---	---	
9406	Untergurt (r/l)	Typ 700 mit Anker, Standard 6m	Stück	---	---	
9373	Untergurt (r/l)	Typ 700 mit Anker, Zwischenstück 3m	Stück	---	---	
9372	Untergurt (r/l)	Typ 700 mit Anker, Zwischenstück 4,5m	Stück	---	---	
9371	Untergurt (r/l)	Typ 700 mit Anker, Zwischenstück 6m	Stück	---	---	
Gewächshausrahmen (Einzelteile)					015	
Art.Nr.	Benennung	Abmaße / Beschreibung		Preis (€) (netto)	Preis (€) (brutto)	
9248	Kreuzrohr 1,98m	L= 1,98m	Stück	---	---	
9255	Kreuzrohr 2,65m	L= 2,65m	Stück	---	---	
Gewächshausrahmen (Einzelteile)					015	
Art.Nr.	Benennung	Abmaße / Beschreibung		Preis (€) (netto)	Preis (€) (brutto)	
9247	Längsrohr, Endstück	L= 0,75m	Stück	---	---	
9246	Längsrohr, Endstück	L= 0,85m	Stück	---	---	
9245	Längsrohr, Endstück	L= 2,25m	Stück	---	---	
9244	Längsrohr, Endstück	L= 2,35m	Stück	---	---	
9243	Längsrohr, Endstück	L= 3,75m	Stück	---	---	
9242	Längsrohr, Endstück	L= 3,85m	Stück	---	---	

Gewächshausrahmen (Einzelteile)					015	
Art.Nr.	Benennung	Abmaße / Beschreibung		Preis (€) (netto)	Preis (€) (brutto)	
9228	Endstück aus 25iger Quadratrohr	L= 0,75m	Stück	---	---	
9239	Endstück aus 25iger Quadratrohr	L=2,25m	Stück	---	---	
9229	Endstück aus 25iger Quadratrohr	L= 3,75m	Stück	---	---	

Gewächshausrahmen (Einzelteile)					015	
Art.Nr.	Benennung	Abmaße / Beschreibung		Preis (€) (netto)	Preis (€) (brutto)	
9061	Aufbauhilfe	Typ 850 und 860ST	Stück	---	---	
9062	Aufbauhilfe	Typ 970ST	Stück	---	---	



Gewächshausrahmen (Einzelteile)					015	
Art.Nr.	Benennung	Abmaße / Beschreibung		Preis (€) (netto)	Preis (€) (brutto)	
9412	Verbinder	Ø54	Stück	---	---	



Gewächshausrahmen (Einzelteile)					015	
Art.Nr.	Benennung	Abmaße / Beschreibung		Preis (€) (netto)	Preis (€) (brutto)	
9415	Verbinder für Halbbogen lang	Ø54	Stück	---	---	
						

Gewächshausrahmen (Einzelteile)					015	
Art.Nr.	Benennung	Abmaße / Beschreibung		Preis (€) (netto)	Preis (€) (brutto)	
9410	Verbindungsmuffen	Ø33,7x2mm	Stück	---	---	
						
Gewächshausrahmen (Einzelteile)					015	
Art.Nr.	Benennung	Abmaße / Beschreibung		Preis (€) (netto)	Preis (€) (brutto)	
9413	Firstverbinder	Ø54	Stück	---	---	
						
Gewächshausrahmen (Einzelteile)					015	
Art.Nr.	Benennung	Abmaße / Beschreibung		Preis (€) (netto)	Preis (€) (brutto)	
9417	Quadratverbinder für Aluprofil	15x15x1,5mm, L=150mm	Stück	---	---	
						

Gewächshausrahmen (Einzelteile)					015
Art.Nr.	Benennung	Abmaße / Beschreibung	Preis (€) (netto)	Preis (€) (brutto)	
9416	Quadratverbinder (m.Bohrung)	20x20x2mm, L=150mm	Stück	---	---
					
Gewächshausrahmen (Einzelteile)					015
Art.Nr.	Benennung	Abmaße / Beschreibung	Preis (€) (netto)	Preis (€) (brutto)	
9414	Traufenverbinder	Ø54	Stück	---	---
					

Pferdeunterstand					016
Art.Nr.	Benennung	Abmaße / Beschreibung		Preis (€) (netto)	Preis (€) (brutto)
9585	Pferdeunterstand, Firstbogen		Stück	---	---
Pferdeunterstand					016
Art.Nr.	Benennung	Abmaße / Beschreibung		Preis (€) (netto)	Preis (€) (brutto)
9587	Pferdeunterstand, Längsrohr außen		Stück	---	---
9588	Pferdeunterstand Längsrohr mitte		Stück	---	---
Pferdeunterstand					016
Art.Nr.	Benennung	Abmaße / Beschreibung		Preis (€) (netto)	Preis (€) (brutto)
9589	Pferdeunterstand, Folienstange		Stück	---	---
9590	Pferdeunterstand, Folienstange verjüngt		Stück	---	---
Pferdeunterstand					016
Art.Nr.	Benennung	Abmaße / Beschreibung		Preis (€) (netto)	Preis (€) (brutto)
9586	Pferdeunterstand, Stehwandbogen		Stück	---	---
Weideunterstand					016
Art.Nr.	Benennung	Abmaße / Beschreibung		Preis (€) (netto)	Preis (€) (brutto)
9591	Weideunterstand, Dachrohr		Stück	---	---
9592	Weideunterstand, Bogen		Stück	---	---
9593	Weideunterstand, Firstverbinder	Ø21,3x2mm	Stück	---	---

Lüfter (Einzelteile)					017	
Art.Nr.	Benennung	Abmaße / Beschreibung		Preis (€) (netto)	Preis (€) (brutto)	
9249	Wickelrohr 6,00m	Ø33,7x3,25mm, L= 6,00m		Stück	---	---
Lüfter (Einzelteile)						
					017	
Art.Nr.	Benennung	Abmaße / Beschreibung		Preis (€) (netto)	Preis (€) (brutto)	
9409	Wickelrohrhalter Dachlüftung	für Ø60,3mm		Stück	---	---
						
Lüfter (Einzelteile)					017	
Art.Nr.	Benennung	Abmaße / Beschreibung		Preis (€) (netto)	Preis (€) (brutto)	
22077	C-Profil	L= 6m		Stück	---	---
Lüfter (Einzelteile)						
					017	
Art.Nr.	Benennung	Abmaße / Beschreibung		Preis (€) (netto)	Preis (€) (brutto)	
9200	Lüftungsklappe	Typ 700		Stück	---	---
9201	Lüftungsklappe	Typ 850		Stück	---	---
9202	Lüftungsklappe	Typ 1000, 1200		Stück	---	---
Lüfter (Einzelteile)						
					017	
Art.Nr.	Benennung	Abmaße / Beschreibung		Preis (€) (netto)	Preis (€) (brutto)	
9411	Wickelrohrverbinder	Ø25x2mm, L= 150mm		Stück	---	---
						



Lüfter (Einzelteile)					017	
Art.Nr.	Benennung	Abmaße / Beschreibung		Preis (€) (netto)	Preis (€) (brutto)	
9260	Stahlbügel 1000	Typ 1000	Stück	---	---	
9259	Stahlbügel 850	Typ 850	Stück	---	---	
9261	Stahlbügel ST	alle ST - Typen	Stück	---	---	
						
Lüfter (Einzelteile)					017	
Art.Nr.	Benennung	Abmaße / Beschreibung		Preis (€) (netto)	Preis (€) (brutto)	
9262	Alubügel ST	alle ST - Typen	Stück	---	---	
						
Lüfter (Einzelteile)					017	
Art.Nr.	Benennung	Abmaße / Beschreibung		Preis (€) (netto)	Preis (€) (brutto)	
9470	Distanzstück	15x15x2mm L=35mm	Stück	---	---	
Telf.: +49 (0) 4486 344			Fax.: +49 (0) 4486 8924			
www.gewaechshausbau-Poppen			info@pgh-bau.de			
					88	



Lüfter (Einzelteile)					017	
Art.Nr.	Benennung	Abmaße / Beschreibung		Preis (€) (netto)	Preis (€) (brutto)	
9325	Führungsrohr	Typ 380-550		Stück	---	---
9297	Führungsrohr	Typ 700-1200		Stück	---	---



Lüfter (Einzelteile)					017	
Art.Nr.	Benennung	Abmaße / Beschreibung		Preis (€) (netto)	Preis (€) (brutto)	
9530	Handkurbel			Stück	---	---
						



Lüfter (Einzelteile)					017	
Art.Nr.	Benennung	Abmaße / Beschreibung		Preis (€) (netto)	Preis (€) (brutto)	
9295	Kurbelrohr			Stück	---	---



Lüfter (Einzelteile)					017	
Art.Nr.	Benennung	Abmaße / Beschreibung		Preis (€) (netto)	Preis (€) (brutto)	
20042	L- Lager	1"		Stück	---	---
						

Lüfter (Einzelteile)					017
Art.Nr.	Benennung	Abmaße / Beschreibung	Preis (€) (netto)	Preis (€) (brutto)	
20029	Kettengertriebe Hand		Stück	---	---
					
Lüfter (Einzelteile)					017
Art.Nr.	Benennung	Abmaße / Beschreibung	Preis (€) (netto)	Preis (€) (brutto)	
20030	Handkurbelgetriebe		Stück	---	---
					
Lüfter (Einzelteile)					017
Art.Nr.	Benennung	Abmaße / Beschreibung	Preis (€) (netto)	Preis (€) (brutto)	
9542	Abhängung Kettengertriebe		Stück	---	---

Lüfter (Einzelteile)					017	
Art.Nr.	Benennung	Abmaße / Beschreibung		Preis (€) (netto)	Preis (€) (brutto)	
20021	Zahnstangen gerade	L=1m	Stück	---	---	
						
Lüfter (Einzelteile)					017	
Art.Nr.	Benennung	Abmaße / Beschreibung		Preis (€) (netto)	Preis (€) (brutto)	
20056	Zahnstangen gebogen	L=1m	Stück	---	---	
						
Lüfter (Einzelteile)					017	
Art.Nr.	Benennung	Abmaße / Beschreibung		Preis (€) (netto)	Preis (€) (brutto)	
20057	Zahnstangengehäuse inc. Imbusschrauben		Stück	---	---	
						

Lüfter (Einzelteile)					017	
Art.Nr.	Benennung	Abmaße / Beschreibung		Preis (€) (netto)	Preis (€) (brutto)	
18024	Aluwinkel für Zahnstangen		Stück	---	---	
						
Lüfter (Einzelteile)					017	
Art.Nr.	Benennung	Abmaße / Beschreibung		Preis (€) (netto)	Preis (€) (brutto)	
20047	Motor	220V, 150 Nm	Stück	---	---	
20049	Motor	220V, 250 Nm	Stück	---	---	
20050	Motor	220V, 450 Nm	Stück	---	---	
						
Lüfter (Einzelteile)					017	
Art.Nr.	Benennung	Abmaße / Beschreibung		Preis (€) (netto)	Preis (€) (brutto)	
9537	Motorhalter		Stück	---	---	
						

Lüfter (Einzelteile)					017	
Art.Nr.	Benennung	Abmaße / Beschreibung		Preis (€) (netto)	Preis (€) (brutto)	
20051	Taster (für Motor)			Stück	---	---
						
Lüfter (Einzelteile)					017	
Art.Nr.	Benennung	Abmaße / Beschreibung		Preis (€) (netto)	Preis (€) (brutto)	
20020	Teleskop Kreuzgelenk			Stück	---	---
						
Lüfter (Einzelteile)					017	
Art.Nr.	Benennung	Abmaße / Beschreibung		Preis (€) (netto)	Preis (€) (brutto)	
20019	Teleskoparm	GKT04.2732		Stück	---	---
22009	Teleskoparm Doppelhub	GKT04.3632		Stück	---	---
						

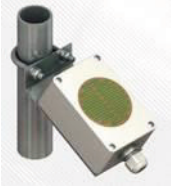

Elektronik / Sensoren					018
Art.Nr.	Benennung	Abmaße / Beschreibung	Preis (€) (netto)	Preis (€) (brutto)	
20053	LSR 20		Stück	---	---
					
Elektronik / Sensoren					018
Art.Nr.	Benennung	Abmaße / Beschreibung	Preis (€) (netto)	Preis (€) (brutto)	
20052	LSR 5		Stück	---	---
					
Elektronik / Sensoren					018
Art.Nr.	Benennung	Abmaße / Beschreibung	Preis (€) (netto)	Preis (€) (brutto)	
20055	Windsensor		Stück	---	---
					

Elektronik / Sensoren					018
Art.Nr.	Benennung	Abmaße / Beschreibung	Preis (€) (netto)	Preis (€) (brutto)	
22074	Windweilerschaltung		Stück	---	---
					
Elektronik / Sensoren					018
Art.Nr.	Benennung	Abmaße / Beschreibung	Preis (€) (netto)	Preis (€) (brutto)	
22075	Regensensor		Stück	---	---
					



Doppelfolien-Gebläse					019	
Art.Nr.	Benennung	Abmaße / Beschreibung		Preis (€) (netto)	Preis (€) (brutto)	
20028	Gebläse Motor mit Druckst. (kompl. mit Einblasventil u. Schlauch)		Stück	---	---	
20027	Gebläse Motor ohne Drucksteuerung (komplett)		Stück	---	---	
						
Doppelfolien-Gebläse					019	
Art.Nr.	Benennung	Abmaße / Beschreibung		Preis (€) (netto)	Preis (€) (brutto)	
20046	Schlauchschelle (für Gebläsemotor/ Einblasventil)		Stück	---	---	
						

Doppelfolien-Gebläse					019
Art.Nr.	Benennung	Abmaße / Beschreibung		Preis (€) (netto)	Preis (€) (brutto)
20025	Einblasschlauch		m	---	---
					
Doppelfolien-Gebläse					019
Art.Nr.	Benennung	Abmaße / Beschreibung		Preis (€) (netto)	Preis (€) (brutto)
20026	Einblasventil		Stück	---	---
					
Doppelfolien-Gebläse					019
Art.Nr.	Benennung	Abmaße / Beschreibung		Preis (€) (netto)	Preis (€) (brutto)
9539	Entlüftungsklappe		Stück	---	---
					



Kappen					020	
Art.Nr.	Benennung	Abmaße / Beschreibung		Preis (€) (netto)	Preis (€) (brutto)	
190086	Kunststoffkappen	3/4"	Stück	---	---	
22006	Kunststoffkappen	1"	Stück	---	---	
190083	Kunststoffkappen	1 1/4"	Stück	---	---	
190084	Kunststoffkappen	1 1/2"	Stück	---	---	
190085	Kunststoffkappen	2"	Stück	---	---	
						
Kappen					020	
Art.Nr.	Benennung	Abmaße / Beschreibung		Preis (€) (netto)	Preis (€) (brutto)	
20033	Plastikstopfen	20x20mm	Stück	---	---	
20034	Plastikstopfen	25x25mm	Stück	---	---	
20036	Plastikstopfen	30x30mm	Stück	---	---	
20032	Plastikstopfen	40x40mm	Stück	---	---	
20035	Plastikstopfen	50x50mm	Stück	---	---	
						



Kappen					020	
Art.Nr.	Benennung	Abmaße / Beschreibung		Preis (€) (netto)	Preis (€) (brutto)	
7001001	4kt Stopfen		Stück	---	---	
						
Kappen					020	
Art.Nr.	Benennung	Abmaße / Beschreibung		Preis (€) (netto)	Preis (€) (brutto)	
7001011	Abschlußstopfen	3/4 "1/2	Stück	---	---	
						
Kappen					020	
Art.Nr.	Benennung	Abmaße / Beschreibung		Preis (€) (netto)	Preis (€) (brutto)	
7005006	Anschlagprofil hor.		Stück	---	---	
7005005	Anschlagprofil vert. Fenster		Stück	---	---	
7005007	Anschlagprofil vert. Tür		Stück	---	---	
						

Schelle					021
Art.Nr.	Benennung	Abmaße / Beschreibung		Preis (€) (netto)	Preis (€) (brutto)
19015	Doppel-T-Schelle	1" / 3/4"	Stück	---	---
					
Schelle					021
Art.Nr.	Benennung	Abmaße / Beschreibung		Preis (€) (netto)	Preis (€) (brutto)
19012	Eckschellen	2"	Stück	---	---
					
Schelle					021
Art.Nr.	Benennung	Abmaße / Beschreibung		Preis (€) (netto)	Preis (€) (brutto)
19013	Halbschellen	3/4"	Stück	---	---
19011	Halbschellen	1"	Stück	---	---
19009	Halbschellen	1 1/4"	Stück	---	---
19006	Halbschellen	2"	Stück	---	---
					

Schelle					021	
Art.Nr.	Benennung	Abmaße / Beschreibung		Preis (€) (netto)	Preis (€) (brutto)	
19017	Querschelle univeral	1" / 2"	Stück	---	---	
						
Schelle					021	
Art.Nr.	Benennung	Abmaße / Beschreibung		Preis (€) (netto)	Preis (€) (brutto)	
19005	Rundeisenschellen	1"x 1"	Stück	---	---	
						
Schelle					021	
Art.Nr.	Benennung	Abmaße / Beschreibung		Preis (€) (netto)	Preis (€) (brutto)	
19001	Schellen	3/4"	Stück	---	---	
19002	Schellen	1"	Stück	---	---	
19003	Schellen	1 1/4"	Stück	---	---	
19004	Schellen	2"	Stück	---	---	
9420	Schelle	3"	Stück	---	---	
						

Schelle					021
Art.Nr.	Benennung	Abmaße / Beschreibung	Preis (€) (netto)	Preis (€) (brutto)	
19007	T-Schelle	3/4"/3/4"	Stück	---	---
19016	T-Schelle	1"/ 3/4"	Stück	---	---
19008	T-Schelle	1"/1"	Stück	---	---
190014	T-Schelle	2"/2"	Stück	---	---
					
Schelle					021
Art.Nr.	Benennung	Abmaße / Beschreibung	Preis (€) (netto)	Preis (€) (brutto)	
9445	Halbschellen für Lüftungsklappen	3/4"	Stück	---	---
					
Dachrinne					022
Art.Nr.	Benennung	Abmaße / Beschreibung	Preis (€) (netto)	Preis (€) (brutto)	
9545	Dachrinne Seitlich	L=3m	Stück	---	---
					



Dachrinne					022
Art.Nr.	Benennung	Abmaße / Beschreibung		Preis (€) (netto)	Preis (€) (brutto)
9546	Dachrinne Standard	L=3m	Stück	---	---
					
Dachrinne					022
Art.Nr.	Benennung	Abmaße / Beschreibung		Preis (€) (netto)	Preis (€) (brutto)
9548	Dachrinnenhalter	50iger Quadratrohr	Stück	---	---
Dachrinne					022
Art.Nr.	Benennung	Abmaße / Beschreibung		Preis (€) (netto)	Preis (€) (brutto)
9547	Dachrinnenverbinder		Stück	---	---
					
Dachrinne					022
Art.Nr.	Benennung	Abmaße / Beschreibung		Preis (€) (netto)	Preis (€) (brutto)
9544	Dachrinnenverbinder Seitlich		Stück	---	---
					



Dachrinne					022	
Art.Nr.	Benennung	Abmaße / Beschreibung		Preis (€) (netto)	Preis (€) (brutto)	
9556	Winkelbleche mittlere Dachrinne			Stück	---	---
						
Alu-Profile					023	
Art.Nr.	Benennung	Abmaße / Beschreibung		Preis (€) (netto)	Preis (€) (brutto)	
18020	Alu einfach	L=6,00m		Stück	---	---
						
Alu-Profile					023	
Art.Nr.	Benennung	Abmaße / Beschreibung		Preis (€) (netto)	Preis (€) (brutto)	
18021	Aluprofil, doppelt	L= 6,00m		Stück	---	---
						

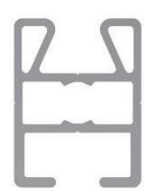

Alu-Profile					023
Art.Nr.	Benennung	Abmaße / Beschreibung	Preis (€) (netto)	Preis (€) (brutto)	
7030329	Alu 25 Qdr x 1,5 x 6m	25 Qdr x 1,5 x 6m	Stück	---	---
					

Alu-Profile					023
Art.Nr.	Benennung	Abmaße / Beschreibung	Preis (€) (netto)	Preis (€) (brutto)	
7030281	Alu PGH 38	L=1000mm	Stück	---	---
7030282	Alu PGH 38	L=1447mm	Stück	---	---
7030299	Alu PGH 38	L=6000mm	Stück	---	---
7030166	Alu PGH 38	L=645mm	Stück	---	---
7030280	Alu PGH 38	L=892mm	Stück	---	---

Alu-Profile					023
Art.Nr.	Benennung	Abmaße / Beschreibung	Preis (€) (netto)	Preis (€) (brutto)	
7030276	Alu PGH 40	L=1385mm	Stück	---	---
7030283	Alu PGH 40	L=940mm	Stück	---	---
					

Tür					024
Art.Nr.	Benennung	Abmaße / Beschreibung	Preis (€) (netto)	Preis (€) (brutto)	
20002	Laufschiene	L=6,80	Stück	---	---
20001	Laufschiene	L=6,00m	Stück	---	---
					
Tür					024
Art.Nr.	Benennung	Abmaße / Beschreibung	Preis (€) (netto)	Preis (€) (brutto)	
20003	Rollapparate		Stück	---	---
					
Tür					024
Art.Nr.	Benennung	Abmaße / Beschreibung	Preis (€) (netto)	Preis (€) (brutto)	
20044	Roßhaarbesen für Türen	L=2m	Stück	---	---
					

Tür					024
Art.Nr.	Benennung	Abmaße / Beschreibung	Preis (€) (netto)	Preis (€) (brutto)	
20013	Scharniere	2teilig mit Bolzen	1Paar	---	---
					
Tür					024
Art.Nr.	Benennung	Abmaße / Beschreibung	Preis (€) (netto)	Preis (€) (brutto)	
20004	Tür-Stopper	für Laufschiene	Stück	---	---
					
Tür					024
Art.Nr.	Benennung	Abmaße / Beschreibung	Preis (€) (netto)	Preis (€) (brutto)	
12006	Türblech	Typ 380/405/450	Stück	---	---
12007	Türblech	Typ 550	Stück	---	---
12008	Türblech	Typ 700	Stück	---	---

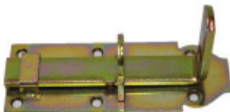

Tür					024	
Art.Nr.	Benennung	Abmaße / Beschreibung		Preis (€) (netto)	Preis (€) (brutto)	
7001005	Scharnier rechts Hälfte groß			Stück	---	---
						
Tür					024	
Art.Nr.	Benennung	Abmaße / Beschreibung		Preis (€) (netto)	Preis (€) (brutto)	
7001004	Scharnier rechts Hälfte klein			Stück	---	---
						
Tür					024	
Art.Nr.	Benennung	Abmaße / Beschreibung		Preis (€) (netto)	Preis (€) (brutto)	
7001006	Türgriffeinheit			Stück	---	---
						

Tür					024
Art.Nr.	Benennung	Abmaße / Beschreibung	Preis (€) (netto)	Preis (€) (brutto)	
9540	Türgriff	Typ 250 bis Typ 700	Stück	---	---
15003	Türgriff	Typ 850	Stück	---	---
9541	Türgriff	Typ 860 bis Typ1200	Stück	---	---
					
Tür					024
Art.Nr.	Benennung	Abmaße / Beschreibung	Preis (€) (netto)	Preis (€) (brutto)	
20016	Türriegel		Stück	---	---
					
Tür					024
Art.Nr.	Benennung	Abmaße / Beschreibung	Preis (€) (netto)	Preis (€) (brutto)	
14064	U- Scheiben dick für Türen		Stück	---	---
Tür					024
Art.Nr.	Benennung	Abmaße / Beschreibung	Preis (€) (netto)	Preis (€) (brutto)	
9190	Feststeller für alle Türen		Stück	---	---



Tür					024	
Art.Nr.	Benennung	Abmaße / Beschreibung		Preis (€) (netto)	Preis (€) (brutto)	
9210	Aufsteller	Typ 700	Stück	---	---	
9211	Aufsteller	Typ 850	Stück	---	---	
9212	Aufsteller	Typ 1000	Stück	---	---	
9213	Aufsteller	Typ 1200	Stück	---	---	

Tür					024	
Art.Nr.	Benennung	Abmaße / Beschreibung		Preis (€) (netto)	Preis (€) (brutto)	
9326	Blech mit Griff	Typ 380, 405, 450, 550	Stück	---	---	
						

Tür					024	
Art.Nr.	Benennung	Abmaße / Beschreibung		Preis (€) (netto)	Preis (€) (brutto)	
9125	Feder für Aufsteller Pferdestalltür		Stück	---	---	
9124	Aufsteller für Pferdestalltür		Stück	---	---	
						

Tür					024	
Art.Nr.	Benennung	Abmaße / Beschreibung		Preis (€) (netto)	Preis (€) (brutto)	
9442	Führungsschuhe	Typ 850		Stück	---	---
9443	Führungsschuhe	Typ 860-1200		Stück	---	---
						
Tür					024	
Art.Nr.	Benennung	Abmaße / Beschreibung		Preis (€) (netto)	Preis (€) (brutto)	
9429	Führungsschuhhalter			Stück	---	---
						
Tür					024	
Art.Nr.	Benennung	Abmaße / Beschreibung		Preis (€) (netto)	Preis (€) (brutto)	
9216	Gestänge für Aufsteller	Typ 1000		Stück	---	---
9217	Gestänge für Aufsteller	Typ 1200 und ST		Stück	---	---
9214	Gestänge für Aufsteller	Typ 700		Stück	---	---
9215	Gestänge für Aufsteller	Typ 850		Stück	---	---
Tür					024	
Art.Nr.	Benennung	Abmaße / Beschreibung		Preis (€) (netto)	Preis (€) (brutto)	
9063	Laufschiene von aussen	mit Blechabkantung		m	---	---



Tür					024	
Art.Nr.	Benennung	Abmaße / Beschreibung		Preis (€) (netto)	Preis (€) (brutto)	
9098	Tür	Typ 380	Stück	---	---	
9097	Tür	Typ 405	Stück	---	---	
9095	Tür	Typ 450	Stück	---	---	
9096	Tür	Typ 550	Stück	---	---	
Tür					024	
Art.Nr.	Benennung	Abmaße / Beschreibung		Preis (€) (netto)	Preis (€) (brutto)	
9123	geteilte Tür	Typ 380	Stück	---	---	
9122	geteilte Tür	Typ 405	Stück	---	---	
9121	geteilte Tür	Typ 450	Stück	---	---	
9120	geteilte Tür	Typ 550	Stück	---	---	
Tür					024	
Art.Nr.	Benennung	Abmaße / Beschreibung		Preis (€) (netto)	Preis (€) (brutto)	
9117	Türblech	Typ 380	Stück	---	---	
9116	Türblech	Typ 405	Stück	---	---	
9115	Türblech	Typ 450	Stück	---	---	
9114	Türblech	Typ 550	Stück	---	---	
9113	Türblech	Typ 700/DT550	Stück	---	---	
9112	Türblech	Typ 850	Stück	---	---	
9111	Türblech	Typ 860ST	Stück	---	---	
9110	Türblech	Typ 970ST/1200ST 1200/1000	Stück	---	---	



Tür					024	
Art.Nr.	Benennung	Abmaße / Beschreibung		Preis (€) (netto)	Preis (€) (brutto)	
15003	Türgriff	Typ 850	Stück	---	---	
						
Tür					024	
Art.Nr.	Benennung	Abmaße / Beschreibung		Preis (€) (netto)	Preis (€) (brutto)	
9541	Türgriffe groß	Typ 860 bis Typ1200	Stück	---	---	
						
Tür					024	
Art.Nr.	Benennung	Abmaße / Beschreibung		Preis (€) (netto)	Preis (€) (brutto)	
9540	Türgriffe klein	Typ 250 bis Typ 700	Stück	---	---	
						
Tür					024	
Art.Nr.	Benennung	Abmaße / Beschreibung		Preis (€) (netto)	Preis (€) (brutto)	
9012	Türrahmen	Typ 250	Stück	---	---	
9013	Türrahmen	Typ 250, geteilte Türen	Stück	---	---	
9108	Türrahmen	Typ 380	Stück	---	---	
9107	Türrahmen	Typ 405	Stück	---	---	
9105	Türrahmen	Typ 450	Stück	---	---	
9106	Türrahmen	Typ 550	Stück	---	---	

Tür					024
Art.Nr.	Benennung	Abmaße / Beschreibung		Preis (€) (netto)	Preis (€) (brutto)
9104	Türrahmensatz (r+l)	Typ 700/DT550	Stück	---	---
9103	Türrahmensatz (r+l)	Typ 850	Stück	---	---
9102	Türrahmensatz (r+l)	Typ 1000	Stück	---	---
9101	Türrahmensatz (r+l)	Typ 860ST	Stück	---	---
9100	Türrahmensatz (r+l)	Typ 970ST/1200ST/1200	Stück	---	---



Tür					024
Art.Nr.	Benennung	Abmaße / Beschreibung		Preis (€) (netto)	Preis (€) (brutto)
9092	Türsatz (r+l)	Typ 1000	Stück	---	---
9094	Türsatz (r+l)	Typ 700/DT550	Stück	---	---
9093	Türsatz (r+l)	Typ 850	Stück	---	---
9091	Türsatz (r+l)	Typ 860ST	Stück	---	---
9090	Türsatz (r+l)	Typ 970ST/1200ST/1200	Stück	---	---



Tür					024
Art.Nr.	Benennung	Abmaße / Beschreibung		Preis (€) (netto)	Preis (€) (brutto)
9170	Türstrebe	20x40 Rechteckrohr (mittleres Maß 1,5m)	Stück	---	---
9171	Türstrebe	25x25 Quadratrohr (mittleres Maß 2m)	Stück	---	---
9150	Türstrebe	3/4" (mittleres Maß 2m)	Stück	---	---
9160	Türstrebe	40x40 Quadratrohr (mittleres Maß 2,5m)	Stück	---	---

Tür					024	
Art.Nr.	Benennung	Abmaße / Beschreibung		Preis (€) (netto)	Preis (€) (brutto)	
7030266	Tür, oben	Alu-Rahmen / 6mm Stegplatte	Stück	---	---	
						
Tür					024	
Art.Nr.	Benennung	Abmaße / Beschreibung		Preis (€) (netto)	Preis (€) (brutto)	
7030265	Tür, unten mit Zunfgeschloss	Alu-Rahmen / 6mm Stegplatte	Stück	---	---	
						
Fenster					024	
Art.Nr.	Benennung	Abmaße / Beschreibung		Preis (€) (netto)	Preis (€) (brutto)	
7030264	Fensterrahmen	Alu-Rahmen / 6mm Stegplatte	Stück	---	---	
						

Tür					024
Art.Nr.	Benennung	Abmaße / Beschreibung	Preis (€) (netto)	Preis (€) (brutto)	
7030192	Vorreiber		Stück	---	---
					
Tür					024
Art.Nr.	Benennung	Abmaße / Beschreibung	Preis (€) (netto)	Preis (€) (brutto)	
7001003	Winkelverbinder		Stück	---	---
					
Tür					024
Art.Nr.	Benennung	Abmaße / Beschreibung	Preis (€) (netto)	Preis (€) (brutto)	
7030193	Zungenschloss		Stück	---	---
					

Draht					024
Art.Nr.	Benennung	Abmaße / Beschreibung		Preis (€) (netto)	Preis (€) (brutto)
20031	Atlas-Draht	Ø3mm, Rolle 120m	m	---	---
22010	Draht verzinkt	Ø2mm	Stück	---	---
					
Draht					024
Art.Nr.	Benennung	Abmaße / Beschreibung		Preis (€) (netto)	Preis (€) (brutto)
13034	Drahtseil ummantelt	d=3,5mm, D=5mm	m	---	---
					
Draht					025
Art.Nr.	Benennung	Abmaße / Beschreibung		Preis (€) (netto)	Preis (€) (brutto)
19021	Drahtseilklemme	für 3mm Draht	Stück	---	---
					

Draht					025
Art.Nr.	Benennung	Abmaße / Beschreibung		Preis (€) (netto)	Preis (€) (brutto)
20005	Drahtseilspanner		Stück	---	---
					
Erdbefestigung					026
Art.Nr.	Benennung	Abmaße / Beschreibung		Preis (€) (netto)	Preis (€) (brutto)
20006	Drehanker	L=60cm	Stück	---	---
20007	Drehanker	L=80cm	Stück	---	---
					
Erdbefestigung					026
Art.Nr.	Benennung	Abmaße / Beschreibung		Preis (€) (netto)	Preis (€) (brutto)
9328	Anker	Ø1"; L= 0,75m	Stück	---	---
9329	Anker	Ø3/4", L=0,5m	Stück	---	---
9330	Anker	Ø3/4", L= 0,75m	Stück	---	---
9408	Ankerplatte	Ankerplatte	Stück	---	---

Erdbefestigung					026
Art.Nr.	Benennung	Abmaße / Beschreibung		Preis (€) (netto)	Preis (€) (brutto)
9534	Hakenanker Typ 380-450	Typ 380-450	Stück	---	---
9535	Hakenanker Typ 550	Typ 550	Stück	---	---
					
Erdbefestigung					026
Art.Nr.	Benennung	Abmaße / Beschreibung		Preis (€) (netto)	Preis (€) (brutto)
13061	Klebeanker mit Schraubdeckel		Stück	---	---
					
Reparatur					027
Art.Nr.	Benennung	Abmaße / Beschreibung		Preis (€) (netto)	Preis (€) (brutto)
20024	Reparaturklebeband Poppen UV-tape		Stück	---	---
					

Reparatur					027
Art.Nr.	Benennung	Abmaße / Beschreibung	Preis (€) (netto)	Preis (€) (brutto)	
13063	Klebt und Dichtet grau		Stück	---	---
Reparatur					027
Art.Nr.	Benennung	Abmaße / Beschreibung	Preis (€) (netto)	Preis (€) (brutto)	
20014	Schaumstoffklebeband	b=3cm, L=x20m	Rolle	---	---
					

Stahlprofile					028	
Art.Nr.	Benennung	Abmaße / Beschreibung		Preis (€) (netto)	Preis (€) (brutto)	
12001	Blech verz.	t=0,75mm=6kg /m ² (3x1,5m)		Stück	---	---
12002	Blech verz.	t=1,0mm=8kg /m ² (3x1,5m)		Stück	---	---
12003	Blech verz.	t=1,5mm=12kg /m ² (3x1,5m)		Stück	---	---
12004	Blech verz.	t=2,0mm=16kg /m ² (3x1,5m)		Stück	---	---
12005	Blech verz.	t=3,00mm=24kg /m ² (3x1,5m)		Stück	---	---

Stahlprofile					028	
Art.Nr.	Benennung	Abmaße / Beschreibung		Preis (€) (netto)	Preis (€) (brutto)	
11101	Quadratrohr verz.	15x15x1,5, L=6,00m		Stück	---	---
11102	Quadratrohr verz.	20x20x2, L=6,00m		Stück	---	---
11103	Quadratrohr verz.	25x25x2, L=6,00m		Stück	---	---
11108	Quadratrohr verz.	40x40x2, L=7,00m		Stück	---	---
11110	Quadratrohr verz.	50x50x2, L=7,00m		Stück	---	---
11116	Quadratrohr verz.	50x50x5, L=6,00m		Stück	---	---



Stahlprofile					028	
Art.Nr.	Benennung	Abmaße / Beschreibung		Preis (€) (netto)	Preis (€) (brutto)	
11202	Rechteckrohr verz.	40x20x2, L=6,00m		Stück	---	---



Stahlprofile					027
Art.Nr.	Benennung	Abmaße / Beschreibung		Preis (€) (netto)	Preis (€) (brutto)
11001	Rohr verz.	Ø 1/2"x2, L= 6,00m	Stück	---	---
10015	Rohr verz.	Ø25x2, L=6,00m	Stück	---	---
10003	Rohr verz.	Ø3/4"x2, L= 1,65m	Stück	---	---
10004	Rohr verz.	Ø3/4"x2, L= 1,705m	Stück	---	---
10007	Rohr verz.	Ø3/4"x2, L= 3,50m	Stück	---	---
10008	Rohr verz.	Ø3/4"x2, L= 3,69m	Stück	---	---
10009	Rohr verz.	Ø3/4"x2, L= 3,85m	Stück	---	---
10010	Rohr verz.	Ø3/4"x2, L= 4,12m	Stück	---	---
10024	Rohr verz.	Ø3/4"x2, L= 5,82m	Stück	---	---
10014	Rohr verz.	Ø3/4"x2, L= 7,00m	Stück	---	---
10006	Rohr verz.	Ø3/4"x2, L= 2,98m	Stück	---	---
10005	Rohr verz.	Ø3/4"x2, L= 1,98m	Stück	---	---
11002	Rohr verz.	Ø3/4"x2, L= 6,00m	Stück	---	---
10011	Rohr verz.	Ø 3/4"x2, L= 5,97m	Stück	---	---
10012	Rohr verz.	Ø 3/4"x2, L= 6,32m	Stück	---	---
10013	Rohr verz.	Ø3/4"x2, L= 6,40m	Stück	---	---
10016	Rohr verz.	Ø1"x2, L= 8,00m	Stück	---	---
10017	Rohr verz.	Ø1 1/4"x2, L= 10m	Stück	---	---
10023	Rohr verz.	Ø 54x2, L=6,00m	Stück	---	---
10018	Rohr verz.	Ø2"x2, L= 6,00m	Stück	---	---
10019	Rohr verz.	Ø2"x2, L= 7,00m	Stück	---	---
10020	Rohr verz.	Ø2"x2, L= 7,50m	Stück	---	---
10022	Rohr verz.	Ø2"x2, L= 8,50m	Stück	---	---

Stahlprofile					028
Art.Nr.	Benennung	Abmaße / Beschreibung		Preis (€) (netto)	Preis (€) (brutto)
11009	Rohr	Ø 54x 4mm, L= 6,00m	Stück	---	---
Stahlprofile					028
Art.Nr.	Benennung	Abmaße / Beschreibung		Preis (€) (netto)	Preis (€) (brutto)
22070	Rohr verz.	Oval 45x32, L= 3,90m	Stück	---	---
22069	Rohr verz.	Oval 68,5x45, L= 7m	Stück	---	---
Stahlprofile					028
Art.Nr.	Benennung	Abmaße / Beschreibung		Preis (€) (netto)	Preis (€) (brutto)
17010	Rundstahl verz.	Ø8mm	m	---	---
17001	Rundstahl verz.	Ø10mm	m	---	---
17002	Rundstahl verz.	Ø12mm	m	---	---

Schrauben, verz.					029
Art.Nr.	Benennung	Abmaße / Beschreibung		Preis (€) (netto)	Preis (€) (brutto)
14001	Sechskantschraube	DIN933-M6x20, 8.8	Stück	---	---
14002	Sechskantschraube	DIN931-M6x70, 8.8	Stück	---	---
7000002	Sechskantschraube	DIN 933-M8x15, 8.8	Stück	---	---
14072	Sechskantschraube	DIN933-M8x20, 8.8	Stück	---	---
14071	Sechskantschraube	DIN933-M8x30, 8.8	Stück	---	---
7030234	Sechskantschraube	DIN 933-M8x35, 8.8	Stück	---	---
14067	Sechskantschraube	DIN933-M10x20, 8.8	Stück	---	---
14051	Sechskantschraube	DIN933-M10x25, 8.8	Stück	---	---
14052	Sechskantschraube	DIN933-M10x30, 8.8	Stück	---	---
14076	Sechskantschraube	DIN933-M10x180, 8.8	Stück	---	---
14069	Sechskantschraube	DIN933-M12x20, 8.8	Stück	---	---
					

Schrauben, verz.					029
Art.Nr.	Benennung	Abmaße / Beschreibung		Preis (€) (netto)	Preis (€) (brutto)
14073	Sechskantschraube	DIN931-M8 x 50, 8.8	Stück	---	---
14066	Sechskantschraube	DIN931-M8 x 90, 8.8	Stück	---	---
14053	Sechskantschraube	DIN931-M10 x 40, 8.8	Stück	---	---
14054	Sechskantschraube	DIN931-M10 x 50, 8.8	Stück	---	---
14068	Sechskantschraube	DIN931-M10 x 70, 8.8	Stück	---	---
14049	Sechskantschraube	DIN931-M10 x 80, 8.8	Stück	---	---
14050	Sechskantschraube	DIN931-M10 x 90, 8.8	Stück	---	---
14075	Sechskantschraube	DIN931-M10x100, 8.8	Stück	---	---
14074	Sechskantschraube	DIN931-M10x120, 8.8	Stück	---	---
14055	Sechskantschraube	DIN931-M12 x 120, 8.8	Stück	---	---
14070	Sechskantschraube	DIN931-M16 x 40, 8.8	Stück	---	---
14056	Sechskantschraube	DIN931-M16 x 70, 8.8	Stück	---	---





Schrauben, verz.					029
Art.Nr.	Benennung	Abmaße / Beschreibung		Preis (€) (netto)	Preis (€) (brutto)
7000009	Schraube	DIN 7380 FL M8 x 51	Stück	---	---
7000007	Schraube	DIN 7380 FL M8x26	Stück	---	---







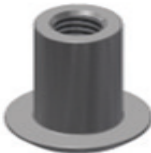

Schrauben, verz.					029
Art.Nr.	Benennung	Abmaße / Beschreibung		Preis (€) (netto)	Preis (€) (brutto)
13999	Schloßschrauben	M6x20	Stück	---	---
14003	Schloßschrauben	M8x30	Stück	---	---
14004	Schloßschrauben	M8x40	Stück	---	---
14005	Schloßschrauben	M8x50	Stück	---	---
14000	Schloßschrauben	M8x60	Stück	---	---
14006	Schloßschrauben	M8x70	Stück	---	---
14007	Schloßschrauben	M8x80	Stück	---	---
14008	Schloßschrauben	M8x100	Stück	---	---
14009	Schloßschrauben	M8x130	Stück	---	---
					



Schrauben					029
Art.Nr.	Benennung	Abmaße / Beschreibung		Preis (€) (netto)	Preis (€) (brutto)
7000016	Senkschraube	DIN 7991 - M6 x 30	Stück	---	---
7030194	Senkschraube	DIN 7991 - M6 x 35	Stück	---	---
7000015	Senkschraube	DIN 7991-M6 x 26	Stück	---	---
					





Schrauben					029	
Art.Nr.	Benennung	Abmaße / Beschreibung		Preis (€) (netto)	Preis (€) (brutto)	
22064	Selbstbohrende Schraube	4,8x13		Stück	---	---
14101	Selbstbohrende Schraube	4,8x19		Stück	---	---
14102	Selbstbohrende Schraube	4,8x19 mit Dichtung		Stück	---	---
14104	Selbstbohrende Schraube	4,8x30 mit Dichtung		Stück	---	---
14103	Selbstbohrende Schraube	6,3x 25		Stück	---	---
14108	Selbstbohrende Schraube	6,3x 38		Stück	---	---
14109	Selbstbohrende Schraube	6,3x 50		Stück	---	---
						
Schrauben					029	
Art.Nr.	Benennung	Abmaße / Beschreibung		Preis (€) (netto)	Preis (€) (brutto)	
7000021	Selbstbohr.Schraube Linsenkopf	4,8 x 20		Stück	---	---
7030195	Selbstbohr.Schraube Linsenkopf	3,9 x 14		Stück	---	---
7000008	Selbstbohr.Schraube Linsenkopf	4,8 x 13		Stück	---	---
7030196	Selbstbohr.Schraube Linsenkopf	4,8 x 38		Stück	---	---
						
Telf.: +49 (0) 4486 344					Fax.: +49 (0) 4486 8924	
www.gewaechshausbau-Poppen					info@pgh-bau.de	
						127



Schrauben					029	
Art.Nr.	Benennung	Abmaße / Beschreibung		Preis (€) (netto)	Preis (€) (brutto)	
13998	Hammerkopfschraube	M8x25	Stück	---	---	
13996	Hammerkopfschraube	M8x60	Stück	---	---	
13997	Hammerkopfschraube	M8x80	Stück	---	---	
						
Schrauben					029	
Art.Nr.	Benennung	Abmaße / Beschreibung		Preis (€) (netto)	Preis (€) (brutto)	
7000001	Sechskantmutter	DIN 934-M 8	Stück	---	---	
14017	Sechskantmutter	DIN 934-M10	Stück	---	---	
						
Schrauben					029	
Art.Nr.	Benennung	Abmaße / Beschreibung		Preis (€) (netto)	Preis (€) (brutto)	
7000006	Hülsenmutter	M6 x 9 x 18	Stück	---	---	
						

Schrauben					029
Art.Nr.	Benennung	Abmaße / Beschreibung		Preis (€) (netto)	Preis (€) (brutto)
14062	Kotflügelscheibe	6,4 x 40	Stück	---	---
9549	Kotflügelscheiben	6,4 x 40, gekröpft	Stück	---	---
					
Schrauben					029
Art.Nr.	Benennung	Abmaße / Beschreibung		Preis (€) (netto)	Preis (€) (brutto)
14106	Kunststoffscheibe		Stück	---	---
					
S-Haken					029
Art.Nr.	Benennung	Abmaße / Beschreibung		Preis (€) (netto)	Preis (€) (brutto)
20015	S-Haken für Folie	5mm	Stück	---	---
20077	S-Haken für Folie	6mm	Stück	---	---
					

Schrauben					029
Art.Nr.	Benennung	Abmaße / Beschreibung		Preis (€) (netto)	Preis (€) (brutto)
14107	Dichtscheibe mit 7mm Loch	7mm Bohrung	Stück	---	---
					
Schrauben					029
Art.Nr.	Benennung	Abmaße / Beschreibung		Preis (€) (netto)	Preis (€) (brutto)
7000004	Gewindestange	M6x655	Stück	---	---
7030230	Gewindestange	M6x740	Stück	---	---
					
Schrauben					029
Art.Nr.	Benennung	Abmaße / Beschreibung		Preis (€) (netto)	Preis (€) (brutto)
14057	Ringmutter	C15: M16	Stück	---	---
					

Schrauben					029	
Art.Nr.	Benennung	Abmaße / Beschreibung		Preis (€) (netto)	Preis (€) (brutto)	
14152	Nieten	5x 8mm	Stück	---	---	
14153	Nieten	5x 10mm	Stück	---	---	
14154	Nieten	5x 12mm	Stück	---	---	
14155	Nieten	5x 16mm	Stück	---	---	
						
Schrauben					029	
Art.Nr.	Benennung	Abmaße / Beschreibung		Preis (€) (netto)	Preis (€) (brutto)	
14163	Bohrer für Niete	Ø5,2mm	Stück	---	---	
						
Schrauben					029	
Art.Nr.	Benennung	Abmaße / Beschreibung		Preis (€) (netto)	Preis (€) (brutto)	
14105	Schrauberspitze	SW8	Stück	---	---	
						

Schrauben					029	
Art.Nr.	Benennung	Abmaße / Beschreibung		Preis (€) (netto)	Preis (€) (brutto)	
19020	Splint		Stück	---	---	
						
Schrauben					029	
Art.Nr.	Benennung	Abmaße / Beschreibung		Preis (€) (netto)	Preis (€) (brutto)	
14159	Dübel: Fischer Ankerbolzen	12mm	Stück	---	---	
						
Kette					030	
Art.Nr.	Benennung	Abmaße / Beschreibung		Preis (€) (netto)	Preis (€) (brutto)	
13071	Notglieder für Kette		Stück	---	---	
						
Kette					030	
Art.Nr.	Benennung	Abmaße / Beschreibung		Preis (€) (netto)	Preis (€) (brutto)	
9327	Kette mit Sicherungsbolzen für Lüftungssegment	Typ 380, 405, 450, 550	Stück	---	---	
						

Kette					030
Art.Nr.	Benennung	Abmaße / Beschreibung		Preis (€) (netto)	Preis (€) (brutto)
20008	Kette C-Kette langgliedrig		m	---	---
					
Kette					030
Art.Nr.	Benennung	Abmaße / Beschreibung		Preis (€) (netto)	Preis (€) (brutto)
9296	Sturmsicherungskette	für Lüftungssegment	Stück	---	---
					
Kette					030
Art.Nr.	Benennung	Abmaße / Beschreibung		Preis (€) (netto)	Preis (€) (brutto)
9512	Kettenspanner		Stück	---	---
					

Zinkfarbe				031	
Art.Nr.	Benennung	Abmaße / Beschreibung	Preis (€) (netto)	Preis (€) (brutto)	
20064	Zinkfarbe	0,75l.	Stück	---	---
					

Stichwort-Verzeichnis

A		E	
Abdeckfolie, grün-weiß	54	Eckschellen	100
Abhängung Kettengetriebe (Lüfter)	90	Einblasschlauch	96
Abdeckblech für Karnickelfang	72	Einblasventil	96
Abschlußblech Dachlüftung	72	Einschlagleiste mit Hohlseele	58
Abkantungen	71	Einschlagleiste (Poppen)	58
Abschlußstopfen	99	Einschlagleiste mit Keder	58
Ablaufstopfen	43	Einschlagleiste (V-Leiste Rovero)	59
Allgemeine Geschäftsbedingungen	138	Entlüftungsklappe	97
Alubügel (Seitenlüfter)	88	Erdbefestigung	118
Alu einfach	104	Etagentische, feststehend	35
Alu PGH 38	105	Etagentisch, verfahrbar	36
Alu PGH 40	105	F	
Aluminium-Produktionstische, fest	27	Feder für Aufsteller Pferdestalltür	110
Aluminium-Produktionstische, rollbar	28	Feststeller für alle Türen	109
Aluprofil, doppelt	104	Firstverbinder	84
Aluminium-Verkaufstische, feststehend	28	Folien, transparent	52
Aluminium-Verkaufstische, klappbar	30	Führungsblech für Kettengetriebe	74
Aluminium-Verkaufstische, rollbar	32	Führungsrohr (Lüfter)	89
Aluwinkel für Zahnstangen	91	Führungsschuhe	111
Anker	118	Führungsschuhhalter	111
Anschlagprofil	99	G	
Arbeitstisch	40	Gebläse Motor	96
Arbeitsplattform	41	Gestänge für Aufsteller	111
Aufbauhilfe	83	Gewächshäuser	13
Atlas-Draht	117	Gewächshaus-Folien	52
Aufsteller	110	geteilte Tür	112
B		Gewindestange	59
Bändchengewebe (Mypex)	56	Giebel	59
Blech verz.	121	Gurtband	43
Blech mit Griff	110	Gurtbandronden	43
Bogen	64	H	
Bohrer für Niete	131	Hakenanker	119
C		Halbbogen	66
Clipse	60	Halbschellen für Lüftungsklappen	102
C-Profil	87	Halbschellen	100
D		Haltebleche	72
Dachrohre	76	Handkurbel (Lüfter)	89
Dachrinne, seitlich	102	Handkurbelgetriebe (Lüfter)	90
Dachrinne Standard	103	Hammerkopfschraube	128
Dachrinnenhalter	103	Heizungen	46
Dachrinnenverbinder	103	Heizung – E-Heizautomaten	46
Dachrinnenverbinder, seitlich	103	Heizung – Hochtemp.E-Heizautomaten	46
Dichtscheibe	130	Heizung – Propangas-Heizautomaten	47
Distanzstück (Lüfter)	88	Heizung – Öl-Heizautomaten	48
Doppel-T-Schelle	100	Heuraufe	51
Drahtseil ummantelt	117	H-Schienen	63
Drahtseilklemme	117	Hobbygewächshäuser	20
Drahtseilspanner	118	Hobbytunnel	20
Drehanker	118		

H		Q	
Hohlkammerplatten	63	Quadratrohr	121
Hülsenmutter	128	Quadratverbinder für Aluprofil	84
I		Quadratverbinder (m. Bohrung)	85
Insektenschutznetz	57	Querschelle universal	101
K		Querrohre	76
Kette mit Sicherungsbolzen	132	Querstrebe / Unterzug	77
Kettenspanner	133	R	
Kette C-Kette langgliedrig	133	Rechteckrohr	121
Kettengetriebe, Hand	90	Regensensor	95
Klebeanke mit Schraubdeckel	119	Reparaturklebeband	119
Klebt und Dichtet grau	119	Ringmutter	130
Klemmschlauch	60	Rohrrahmenträger	75
Kleber	43	Rohr, verzinkt	122
Kreuzrohre	82	Rollapparate	106
Kotflügelscheibe	129	Rosshaar für Türen	106
Kunststoffclip	60	Rundeisenschellen	101
Kunststoffkappen	97	Rundstahl	123
Kunststoffscheibe	129	S	
Kunststoffwanne	44	Scharniere	107
Kurbelrohr (Lüfter)	89	Schattenleinen	56
L		Schelle	101
Laufschiene	106	Schlauchfolie, transparent	53
Laufschiene von aussen	111	Schraube mit Bohrung	62
Längsrohre	75	Scharnier rechts Hälfte groß	108
Längsrohr, Endstück	75	Scharnier rechts Hälfte klein	108
LSR 20, Lock-Steuerung	94	Schaumstoffklebeband	120
LSR 5, Lock-Steuerung	94	Schilderhalter	34
Lüfter-Folie, transparent	54	Schlossschrauben	126
Lüftungsklappe	87	Schraube	125
LKW-Plane	55	Schrauberspizze	131
L-Lager	89	Schlauchschelle	96
Luftpolsterfolie	55	Seil mit Kette	62
M		Sechskantschraube	124
Metallclip	61	Selbstbohrende Schraube	127
Milchfolie	54	Senkschraube	126
Motor	91	S-Haken für Querstreben	78
Motorhalter	91	S-Haken für Folie	129
N		Splint	131
Nagel für Bändchengewebe (groß)	57	Sichtschutzblende	74
Netze	39	Siebfilter	43
Nieten	131	Stahlbügel (Seitenlüfter)	88
Notglieder für Kette	132	Stehwandrohre	78
P		Streben	77
Produktionstische	25	Sturmsicherungskette	133
Perlonschnur	61	Sumpfabdeckung	43
Pferdeunterstand	86		
Plastikstopfen	98		
Pyramidentisch	38		

T	
Taster (für Motor)	93
Teleskop Kreuzgelenk	93
Teleskoparm	93
Tengelblech (Dachabschlussblenden)	71
Traufenverbinder	85
T-Schelle	102
Tür	112
Türrahmensatz (r+l)	114
Türblech	107
Türgriff	108
Türgriffeinheit	108
Türrahmen	113
Türriegel	108
Tür-Stopper	107
Türsatz (r+l)	113
Türstrebe	113
U	
Übertischbügel	34
Untergurte	79
U- Scheiben dick für Türen	109
V	
Ventile	42
Verkaufstische	32
Verbinder	83
Vorreiber	116
W	
Wachstumshilfe	50
Weideunterstand	86
Wellplatten	63
Wickelrohr	87
Wickelrohrhalter Dachlüftung	87
Wickelrohrverbinder	87
Windsensor	94
Windweitzerschaltung	95
Winkelblech, Typ800SD, 1000SD	71
Winkelbleche mittlere Dachrinne	104
Winkerverbinder	116
Z	
Zahnstangen gerade	90
Zahnstangen gebogen	91
Zahnstangengehäuse	91
Zinkfarbe	134
Zungenschloss	116

ALLGEMEINE GESCHÄFTSBEDINGUNGEN

der Firma Poppen Gewächshausbau GmbH & Co. KG (Mai 2014)

I. Geltungsbereich

Diese Allgemeinen Geschäftsbedingungen (nachstehend „AGB“ genannt) gelten für alle gegenwärtigen und zukünftigen Geschäftsbeziehungen, Lieferungen, Leistungen, Beratungen, Vorschläge, Planungen, Entwürfe und Nebenleistungen sofern nicht in den Verträgen selbst etwas anderes vereinbart ist. Alle Nebenabsprachen und Vertragsänderungen bedürfen zu ihrer Verbindlichkeit unserer schriftlichen Bestätigung.

II. Ausschließlichkeit

Diese Bedingungen gelten ausschließlich. Entgegenstehende oder abweichende Bedingungen des Bestellers bzw. Auftraggebers werden nicht Vertragsinhalt, sie können unsere Bedingungen nicht verdrängen. Dies gilt auch, wenn wir trotz Kenntnis solchen Bedingungen des Bestellers nicht widersprechen und unsere Leistung vorbehaltlos ausführen, es sei denn es handelt sich um eine hiervon abweichende schriftliche Individualvereinbarung. Mit ausländischen Bestellern ist die Anwendung deutschen Rechts vereinbart.

III. Auftragserteilung

1. Angebote sind unverbindlich. Alle Vereinbarungen werden erst mit unserer schriftlichen Auftragsbestätigung verbindlich. Dies gilt auch für Ergänzungen, Änderungen und Nebenabreden.
2. Gehören zu unserem Angebot Unterlagen wie Prospekte, Kataloge, Zeichnungen, Abbildungen und

Gewichts- und Maßangaben, so sind diese nur dann für die Beschaffenheit der von uns gelieferten Ware maßgebend, soweit sie ausdrücklich als verbindlich bezeichnet sind.

3. Technische Änderungen bleiben im Rahmen des Zumutbaren vorbehalten, sofern der Vertrag selbst nichts anderes bestimmt.
4. Der Vertragsschluss erfolgt unter dem Vorbehalt der richtigen und rechtzeitigen Selbstlieferung durch unseren Zulieferer. Dies gilt nur für den Fall, dass die Nichtlieferung nicht durch uns zu vertreten ist. Der Kunde wird über die Nichtverfügbarkeit der Leistung unverzüglich informiert. Etwaige bereits erstattete Gegenleistungen werden unverzüglich zurückerstattet.
5. Bestellt der Kunde die Ware auf elektronischem Wege, werden wir den Zugang der Bestellung unverzüglich bestätigen. Die Zugangsbestätigung stellt noch keine Auftragsbestätigung dar, kann aber mit dieser verbunden werden.
6. Sofern der Kunde die Bestellung auf elektronischem Wege vornimmt, wird der Vertragstext von uns gespeichert und dem Kunden auf Verlangen nebst den vorliegenden AGB's zugesandt.

Datenschutzerklärung:

Alle von uns bei Kaufvertragsschluss erhobenen und gespeicherten persönlichen Kundendaten werden ausschließlich zum Zwecke der Kaufvertragsabwicklung verwendet. Gespeichert werden der Vor- und Familienname des Kunden, Firma und dessen Rechnungs- und Lieferanschrift sowie eine etwaige Telefonnummer

und/oder eine E-Mail-Adresse. Diese Daten können auf Anfordern des Kunden diesem jederzeit wieder per E-Mail zugänglich gemacht werden und auf dessen Wunsch gelöscht werden. Die erhobenen Daten werden nicht an andere Dritte weitergegeben, es sei denn, dass im Falle des Zahlungsverzuges oder einer Vertragsverletzung des Kunden rechtliche Maßnahmen durch einen Rechtsanwalt oder der „Creditreform“ notwendig werden.

IV. Vertraulichkeit

Der Kunde wie auch wir sind verpflichtet, alle Unterlagen wie z. B. auch Muster, Modelle, Software und Kenntnisse, die er aus der Geschäftsverbindung erhält, nur für die gemeinsam verfolgten Zwecke zu verwenden und mit der gleichen Sorgfalt wie entsprechende eigene Unterlagen und Kenntnisse gegenüber Dritten geheim halten, wenn der andere Partner sie als vertraulich bezeichnet oder an ihrer Geheimhaltung ein offenkundiges Interesse hat. Diese Verpflichtung beginnt ab erstmaligem Erhalt der Unterlagen oder Kenntnis. Die Verpflichtung gilt nicht für Unterlagen und Kenntnisse, die allgemein bekannt sind oder die bei Erhalt dem Partner bereits bekannt waren, ohne dass er zur Geheimhaltung verpflichtet war, oder die danach von einem zur Weitergabe berechtigten Dritten übermittelt werden oder die von dem empfangenden Partner ohne Verwertung geheim zu haltender Unterlagen oder Kenntnisse des anderen Partners entwickelt werden.

V. Zeichnungen und Beschreibungen

Von uns an unserem Kunden zur Verfügung gestellte Zeichnungen, technische Unterlagen über die zu liefernde Ware oder ihre Herstellung bleiben unser Eigentum und sind - sofern nichts anderes bestimmt ist - mit Beendigung der Vertragsbeziehung an uns zurückzugeben.

1. Die Herstellungskosten für Muster und Fertigungsmittel (Werkzeuge, Formen, Schablonen, etc.) werden, sofern nichts anderes vereinbart ist, von uns gesondert in Rechnung gestellt. Dies gilt auch für Fertigungsmittel, die infolge von Verschleiß ersetzt werden müssen. Die Kosten für die Instandhaltung und sachgemäße Aufbewahrung sowie das Risiko einer Beschädigung oder Zerstörung der Fertigungsmittel tragen wir.
2. Beendet der Kunde während der Anfertigungszeit der Fertigungsmittel die Zusammenarbeit und nimmt diese trotz schriftlicher Aufforderung durch uns nicht unverzüglich wieder auf, so sind wir berechtigt, ihm alle bis dahin entstandenen Herstellungskosten in Rechnung zu stellen. Wir verwahren die Fertigungsmittel unentgeltlich für die Dauer von drei Monaten nach der letzten Lieferung. Nach Ablauf der Frist sind wir zu keiner Bereithaltung mehr verpflichtet. Die Fertigungsmittel bleiben, auch wenn der Kunde sie bezahlt hat, in unserem Besitz. Der Kunde ist jedoch berechtigt, die Herausgabe der Fertigungsmittel zu verlangen, wenn wir wiederholt minderwertige Qualität geliefert haben oder aus sonstigen Gründen lieferunfähig sind oder zahlungsunfähig geworden sind. Abnehmerbezogene Fertigungsmittel dürfen von uns nur mit vorheriger schriftlicher Zustimmung unseres Kunden, die nicht unbillig verweigert werden darf, für Zulieferungen an Dritte verwendet werden. Nach Ablauf der Verahrungsfrist können wir frei über die Fertigungsmittel verfügen.

VI. Muster und Fertigungsmittel

Tel.: +49 (0) 4486 344

www.gewaechshausbau-Poppen

Fax.: +49 (0) 4486 8924

info@pgh-bau.de

139

VII. Angebote

Unsere Angebote sind bis zum Vertragsabschluss unverbindlich und freibleibend. Bei Kalkulations- oder Druckfehlern im Angebot behalten wir uns das Recht der Berichtigung vor. Dieses Angebot gilt als neues Angebot.

VIII. Preise

1. Unsere Preise verstehen sich in Euro ab Werk und schließen Umsatzsteuer, Verpackung, Fracht, Porto und Wertsicherung nicht ein.
2. Soweit Preise nicht oder nur mit dem Vorbehalt derzeitiger Listenpreise genannt sind, werden die am Tage der Lieferung gültigen Preise berechnet. Poppen Gewächshausbau GmbH & Co. KG behält sich vor, bis zum Zeitpunkt der Lieferung aber erst 3 Monate nach Vertragsschluss eingetretene Preisänderungen bei Metallen sowie sonstige Änderungen der heute geltenden Kostenfaktoren und denen die Preise aufbauen, entsprechend zu berücksichtigen. Für die Berechnung ist die bei Poppen Gewächshausbau GmbH & Co. KG festgestellte Stückzahl oder das festgestellte Gewicht maßgebend. Eine nachträgliche Herabsetzung der Bestellmenge berechtigt uns zu einer entsprechend angemessenen und zumutbaren Erhöhung der Stückpreise.

IX. Zahlung, Verzug, Aufrechnung

1. Der Kunde verpflichtet sich, die Rechnungen innerhalb von 10 Tagen zu zahlen. Nach Ablauf der Zahlungsfrist kommt der Kunde in Verzug. Der Verbraucher kommt 30 Tage nach Rechnungsstellung in Zahlungsverzug.
2. Im Falle eines Zahlungsverzuges werden dem Auftraggeber Mahngebühren von 5,00 € für die erste Mahnung und 10,00 € für die zweite Mahnung in Rechnung gestellt, wobei wir uns vorbehalten, einen höheren Verzugsschaden nachzuweisen und geltend zu machen und gleichzeitig dem Verbraucher den Nachweis eines niedrigeren Schadens gestatten. Die Berechnung gilt ab dem

Tag der Rechnungsstellung (Entstehen der Forderung).

3. Wir sind berechtigt, trotz anders lautender Bestimmung des Käufers Zahlungen zunächst auf dessen ältere Schulden anzurechnen. Sind bereits Kosten und Zinsen entstanden, so sind wir berechtigt, die Zahlungen zunächst auf die Kosten, dann auf die Zinsen und zuletzt auf die Hauptforderung anzurechnen. Unsere Forderungen werden - auch bei Zahlungsfrist - sofort fällig, sobald der Besteller mit der Erfüllung einer oder mehrerer Verbindlichkeiten in Verzug gerät, Wechsel oder Schecks zu Protest gehen, der Besteller die Zahlungen einstellt, überschuldet ist, über sein Vermögen ein Insolvenzverfahren beantragt oder eröffnet, bzw. mangels Masse die Eröffnung abgelehnt wurde.
4. Wir sind berechtigt, in den oben genannten Fällen Vorbehaltsware zurückzufordern und von dem Vertrag zurückzutreten. Wechsel werden nur nach Absprache hingenommen. Wechselkosten und Diskontspesen gehen zu Lasten des Kunden.
5. Das Recht zur Aufrechnung besteht nur, wenn Gegenansprüche des Kunden rechtskräftig festgestellt oder durch uns anerkannt sind.
6. Ansprüche gegen uns stehen dem Kunden nur unmittelbar zu und sind nicht abtretbar. Ein Zurückbehaltungsrecht kann nur ausgeübt werden, sofern der Gegenanspruch auf demselben Vertragsverhältnis beruht.
7. Wir behalten uns das uneingeschränkte Recht zur Abtretung unserer Forderungen an Dritte vor.
8. Ergeben sich nach Vertragsabschluss begründete Bedenken hinsichtlich der Kreditwürdigkeit des Bestellers oder seiner wirtschaftlichen Verhältnisse, so steht uns das Recht zu, nach unserer Wahl Vorkasse oder Sicherheitsleistungen innerhalb einer Woche vom Besteller zu verlangen. Wir haben auch wahlweise das Recht, die

Ausführung des Vertrages zu unterbrechen und sofortige Abrechnung zu verlangen. Im Weigerungsfall sind wir berechtigt, vom Vertrag zurückzutreten. In diesem Fall steht dem Auftraggeber ein Schadensersatz nicht zu und wir sind berechtigt, bis dahin entstandene Leistungen und Kosten an den Besteller in Rechnung zu stellen und einzufordern.

X. Lieferung

1. Von uns angegebene Lieferfristen und Termine gelten nur als verbindlich, wenn sie von uns schriftlich bestätigt wurden. Lieferfristen beginnen mit dem Ausstellungstag der Bestätigung. Sie gelten als eingehalten, wenn bis Ende der Frist die Ware / Dienstleistung unseren Betrieb verlassen hat oder die Versandbereitschaft dem Besteller mitgeteilt wurde. Überschreiten wir die vereinbarte Frist, so hat der Besteller das Recht, uns mittels eines eingeschriebenen Briefes eine Nachfrist zu setzen und nach Fristablauf vom Vertrag zurückzutreten. Schadensersatz wegen Nichterfüllung steht dem Auftraggeber nur in dem Falle zu, dass wir die Verzögerung vorsätzlich oder grob fahrlässig herbeigeführt haben. Sollten wir durch behördliche Anordnungen oder Maßnahmen, höhere Gewalt, Streik, Aussperrungen, Verkehrsstörungen oder aufgrund von Lieferschwierigkeiten unserer Zulieferfirmen an der termingerechten Lieferung gehindert sein, verlängert sich die Frist bzw. der Termin um die Dauer dieser Störungen. Wird die Behinderung in absehbarer Zeit nicht wegfallen, sind wir berechtigt, die Lieferung einzuschränken, einzustellen oder vom Vertrag ganz oder teilweise zurückzutreten, ohne dass dem Auftraggeber ein Anspruch auf Nachlieferung oder Schadensersatz zusteht. In einem solchen Fall sind wir verpflichtet, den Besteller unverzüglich zu unterrichten und Gegenleistungen des Vertragspartners unverzüglich zu erstatten.

2. Innerhalb einer Toleranz von 10 Prozent der Gesamtauftragsmenge sind fertigungsbedingte Mehr- oder Minderlieferungen zulässig, soweit dies für den anderen Vertragsteil zumutbar ist. Ihrem Umfang entsprechend ändert sich dadurch entsprechend der Gesamtpreis.

3. Bei Lieferverträgen auf Abruf sind uns, wenn nichts anderes vereinbart ist, Arten- und Sorteneinteilung mindestens 1 Monat vor dem Liefertermin mitzuteilen. Wird nicht rechtzeitig abgerufen oder eingeteilt, sind wir nach fruchtloser Nachfristsetzung berechtigt, selbst einzuteilen und die Ware zu liefern oder von dem noch rückständigen Teil des Liefervertrages zurückzutreten. Wird die Vertragsmenge durch die einzelnen Abrufe des Kunden überschritten, so ist Poppen Gewächshausbau GmbH & Co. KG zur Lieferung des Überschusses zu den bei dem Abruf oder der Lieferung gültigen Preisen berechtigt.

XI. Versand und Gefahrübergang

1. Versandbereit gemeldete Ware ist vom Kunden unverzüglich zu übernehmen. Anderenfalls sind wir berechtigt, sie nach eigener Wahl zu versenden oder auf Kosten und Gefahr des Kunden zu lagern. Zu letzteren sind wir auch berechtigt, wenn der von uns übernommene Versand ohne unser Verschulden nicht durchgeführt werden kann.

2. Mangels besonderer Vereinbarung erfolgt die Wahl der Transportmittel und des Transportweges nach unserem Ermessen.

3. Bei Wahl des Versandungsverkaufs gemäß § 447 BGB geht die Gefahr des zufälligen Untergangs und der zufälligen Verschlechterung der Ware mit der Übergabe bzw. der Auslieferung der Sache an den Spediteur, den Frachtführer oder der sonst zur Ausführung der Versendung bestimmten Person auf den Kunden über.

4. Der Übergabe steht es gleich, wenn der Kunde im Verzug der Annahme ist.

XII. Eigentumsvorbehalt

1. Bei Verträgen mit Verbrauchern behalten wir uns das Eigentum an der gelieferten Ware bis zur vollständigen Bezahlung der Rechnung vor.
2. Bei Verträgen mit Unternehmern behalten wir uns das Eigentum an der Ware bis zur vollständigen Begleichung aller Forderungen aus der laufenden Geschäftsverbindung vor.
3. Der Unternehmer ist berechtigt, die Ware im ordentlichen Geschäftsgang zu veräußern. Er tritt uns bereits jetzt alle Forderungen in Höhe des Rechnungsbetrages ab, die ihm durch die Weiterveräußerung gegen den Dritten erwachsen. Wir nehmen die Abtretung an. Nach der Abtretung ist der Unternehmer berechtigt, die Forderung gegen den Dritten einzuziehen. Wir behalten uns aber vor, die Forderung selbst einzuziehen, sobald der Unternehmer seinen Zahlungsverpflichtungen nicht ordnungsgemäß nachkommt und in Zahlungsverzug gerät.
4. Der Kunde ist verpflichtet, uns einen Zugriff Dritter auf die Ware, etwa im Falle einer Pfändung zuzulassen, sowie etwaige Beschädigungen oder die Vernichtung der Ware unverzüglich anzuzeigen.
5. Wir sind berechtigt, bei vertragswidrigem Verhalten des Kunden, insbesondere bei Zahlungsverzug oder bei Verletzung einer Pflicht nach den Bestimmungen von Ziff. XII von dem Vertrag zurückzutreten und die Ware heraus zu verlangen.

XIII. Gewährleistung

1. Der Kunde verpflichtet sich, unverzüglich nach Eingang die Waren zu prüfen, ob sie der bestellten Menge und dem bestellten Typ entsprechen.
2. Offensichtliche Mängel muss der Unternehmer innerhalb einer Frist von 1 Woche ab Empfang der Ware uns gegenüber schriftlich anzeigen. Sollte die Ware per Spedition oder im Rahmen einer Sammellieferung empfangen

werden muss der offensichtliche Mangel sofort beim Fahrer angezeigt werden. Andernfalls ist die Geltendmachung von Gewährleistungsansprüchen ausgeschlossen. Zur Fristwahrung genügt die rechtzeitige Absendung. Den Unternehmer trifft die volle Beweislast für sämtliche Anspruchsvoraussetzungen, insbesondere für den Mangel selbst, für den Zeitpunkt der Feststellung des Mangels und für die Rechtzeitigkeit der Mängelrüge. Wir leisten Gewähr für einwandfreie Herstellung der von uns gelieferten Ware nach Maßgabe der vereinbarten technischen Liefervorschriften.

3. Für den Unternehmer beträgt die Gewährleistungsfrist 1 Jahr ab Ablieferung der Ware. Das gilt nicht, wenn der Kunde uns den Mangel nicht rechtzeitig gemäß den vorstehenden Bestimmungen angezeigt hat. Garantien erhält der Kunde durch uns – sofern nichts anderes vereinbart ist – nicht.
4. Ist der Kunde Unternehmer, so leisten wir für Mängel der Ware zunächst nach unserer Wahl Gewähr durch Nachbesserung oder Ersatzlieferung. Schlägt die Nacherfüllung fehl, kann der Kunde grundsätzlich nach seiner Wahl Herabsetzung der Rechnungssumme (Minderung) oder Rückgängigmachung des Vertrages (Rücktritt) verlangen. Bei einer nur geringfügigen Vertragswidrigkeit, insbesondere geringfügigen Mängeln, steht dem Kunden jedoch kein Rücktrittsrecht zu.
5. Wählt der Kunde wegen eines Mangels nach gescheiterter Nacherfüllung den Rücktritt vom Vertrag, steht ihm daneben kein Schadensersatzanspruch wegen des Mangels zu.
6. Der Kunde verpflichtet sich, uns Gelegenheit zu geben, den gerügten Mangel vor Ort zu überprüfen.

XIV. Haftungsbeschränkung

1. Die Haftung von Poppen Gewächshausbau GmbH & Co. KG richtet sich ausschließlich nach den in den vorstehenden Abschnitten

getroffenen Vereinbarungen.
Weitergehende Ansprüche des Kunden sind ausgeschlossen.

2. Diese Haftungsfreizeichnung gilt nicht, soweit die Schadensursache auf Vorsatz oder grober Fahrlässigkeit beruht oder Poppen Gewächshausbau GmbH & Co KG. einen Mangel arglistig verschwiegen hat oder eine Garantie hinsichtlich der Beschaffenheit der Ware übernommen hat und diese Garantie gerade bezweckt, den Kunden gegen die geltend gemachten Schäden abzusichern.
3. Die Haftungsbeschränkung gilt auch nicht für Schäden aus Verletzung des Lebens, des Körpers oder der Gesundheit, die auf einer fahrlässigen Pflichtverletzung durch uns oder einer vorsätzlichen oder fahrlässigen Pflichtverletzung eines gesetzlichen Vertreters oder Erfüllungsgehilfen von uns beruhen.

XV. Schutzrechte

Poppen Gewächshausbau GmbH & Co. KG haftet nicht, wenn wir die Ware nach Zeichnungen, Mustern, Modellen oder sonstigen Angaben des Kunden hergestellt haben und wir nicht wussten oder wissen mussten, dass dadurch Schutzrechte Dritter verletzt werden. In diesem Fall verpflichtet sich der Kunde, uns von Ansprüchen Dritter wegen solcher Rechtsverletzungen freizustellen.

XVI. Partnerschafts-Klausel

Bei allen Ersatzzahlungen, insbesondere bei der Höhe des Schadenersatzes, sind nach Treu und Glauben die wirtschaftlichen Gegebenheiten der Vertragspartner, Art, Umfang und Dauer der Geschäftsverbindung, sowie der Wert der Ware angemessen zu berücksichtigen.

XVII. Änderungen der allgemeinen Geschäftsbedingungen und der übrigen Vertragsbestimmungen

Poppen Gewächshausbau GmbH & Co. KG behält sich das Recht vor, die AGB und die übrigen Vertragsbestimmungen jederzeit abzuändern. Änderungen der AGB werden

dem Kunden in geeigneter Weise bekannt gegeben. Sollte der Kunde durch die Änderung der AGB erheblich benachteiligt sein, so ist er berechtigt, den Vertrag per Inkrafttreten der geänderten AGB zu kündigen. Das Kündigungsrecht erlischt mit dem Inkrafttreten der Änderung.

XVIII. Schlussbestimmungen

1. Es gilt das Recht der Bundesrepublik Deutschland.
2. Die Bestimmungen des UN-Kaufrechts finden keine Anwendung.
3. Erfüllungsort und Gerichtsstand für beide Vertragsteile ist unser Geschäftssitz.
4. Nebenabreden bedürfen der Schriftform. Dies gilt auch für den Verzicht auf das Schriftformerfordernis.
5. Sollten einzelne Bestimmungen des Vertrages mit dem Kunden einschließlich dieser Allgemeinen Geschäftsbedingungen ganz oder teilweise unwirksam sein oder werden, wird hierdurch die Gültigkeit der übrigen Bestimmungen nicht berührt. Die ganz oder teilweise Regelung soll durch eine Regelung ersetzt werden, deren wirtschaftlicher Erfolg dem der unwirksamen möglichst nahe kommt. Im Übrigen gelten die gesetzlichen Bestimmungen des BGB.

getroffenen Vereinbarungen.
Weitergehende Ansprüche des Kunden sind ausgeschlossen.

2. Diese Haftungsfreizeichnung gilt nicht, soweit die Schadensursache auf Vorsatz oder grober Fahrlässigkeit beruht oder Poppen Gewächshausbau GmbH & Co KG. einen Mangel arglistig verschwiegen hat oder eine Garantie hinsichtlich der Beschaffenheit der Ware übernommen hat und diese Garantie gerade bezweckt, den Kunden gegen die geltend gemachten Schäden abzusichern.
3. Die Haftungsbeschränkung gilt auch nicht für Schäden aus Verletzung des Lebens, des Körpers oder der Gesundheit, die auf einer fahrlässigen Pflichtverletzung durch uns oder einer vorsätzlichen oder fahrlässigen Pflichtverletzung eines gesetzlichen Vertreters oder Erfüllungsgehilfen von uns beruhen.

XV. Schutzrechte

Poppen Gewächshausbau GmbH & Co. KG haftet nicht, wenn wir die Ware nach Zeichnungen, Mustern, Modellen oder sonstigen Angaben des Kunden hergestellt haben und wir nicht wussten oder wissen mussten, dass dadurch Schutzrechte Dritter verletzt werden. In diesem Fall verpflichtet sich der Kunde, uns von Ansprüchen Dritter wegen solcher Rechtsverletzungen freizustellen.

XVI. Partnerschafts-Klausel

Bei allen Ersatzzahlungen, insbesondere bei der Höhe des Schadenersatzes, sind nach Treu und Glauben die wirtschaftlichen Gegebenheiten der Vertragspartner, Art, Umfang und Dauer der Geschäftsverbindung, sowie der Wert der Ware angemessen zu berücksichtigen.

XVII. Änderungen der allgemeinen Geschäftsbedingungen und der übrigen Vertragsbestimmungen

Poppen Gewächshausbau GmbH & Co. KG behält sich das Recht vor, die AGB und die übrigen Vertragsbestimmungen jederzeit abzuändern. Änderungen der AGB werden

dem Kunden in geeigneter Weise bekannt gegeben. Sollte der Kunde durch die Änderung der AGB erheblich benachteiligt sein, so ist er berechtigt, den Vertrag per Inkrafttreten der geänderten AGB zu kündigen. Das Kündigungsrecht erlischt mit dem Inkrafttreten der Änderung.

XVIII. Schlussbestimmungen

1. Es gilt das Recht der Bundesrepublik Deutschland.
2. Die Bestimmungen des UN-Kaufrechts finden keine Anwendung.
3. Erfüllungsort und Gerichtsstand für beide Vertragsteile ist unser Geschäftssitz.
4. Nebenabreden bedürfen der Schriftform. Dies gilt auch für den Verzicht auf das Schriftformerfordernis.
5. Sollten einzelne Bestimmungen des Vertrages mit dem Kunden einschließlich dieser Allgemeinen Geschäftsbedingungen ganz oder teilweise unwirksam sein oder werden, wird hierdurch die Gültigkeit der übrigen Bestimmungen nicht berührt. Die ganz oder teilweise Regelung soll durch eine Regelung ersetzt werden, deren wirtschaftlicher Erfolg dem der unwirksamen möglichst nahe kommt. Im Übrigen gelten die gesetzlichen Bestimmungen des BGB.



Poppen Gewächshausbau GmbH & Co. KG
Wischenstraße 41
26188 Edeweicht-Jeddeloh II